

CATALOGUE DES PRODUITS ET SYSTÈMES



**DÉTECTION ET
MISE EN SÉCURITÉ**



EXTINCTION AUTOMATIQUE



ÉCLAIRAGE DE SÉCURITÉ



SERVICES

Chubb
United Technologies

AVERTISSEMENT

Cette nouvelle édition du catalogue présente un certain nombre de nouveautés qui seront disponibles en 2015. Celles-ci sont clairement identifiées et leur disponibilité effective sera confirmée au cours de cette année.

2015 verra une re-codification complète des produits. Les codes articles de tous les produits seront préfixés par une lettre caractérisant l'article. Pour les produits de ce catalogue, le préfixe sera la lettre P : par exemple, pour UTI.Pack CABS V3, le code 600 000 343 deviendra P 600 000 343.

EDITORIAL

Chers clients,

Chubb France est à votre écoute et est fier de vous présenter ce catalogue conçu pour vous accompagner dans la mise en œuvre de vos solutions de prévention. La gamme de produits Chubb est complète et couvre les besoins des plus simples aux plus complexes en matière de solutions de sécurité. Nous savons à quel point le choix de la solution la plus adaptée est cruciale dans l'atteinte des objectifs de protection des risques d'incendie. Nous avons donc conçu ce catalogue comme un outil clair, simple, pédagogique, une aide au choix.

Ce catalogue vous a été remis par un de nos experts. Il est le garant de la relation avec vous et se tient à votre disposition pour répondre à vos questions et vous accompagner. N'hésitez pas à le contacter car son conseil, ses connaissances et son professionnalisme vous seront précieux.

Nous vous souhaitons bonne lecture et vous remercions de votre confiance.

*La direction
marketing & communication*

■ Conseil et formation



Numéro 1 français dans le domaine de la formation et du conseil à la sécurité et sécurité incendie.

100 formateurs conseils répartis sur le territoire national.

10 conseillers techniques.

28 unités mobiles de formation.

Des innovations constantes (Cofeasy, Mobifeu+,...).

Des formations qualifiantes et diplômantes.

■ Éclairage de sécurité

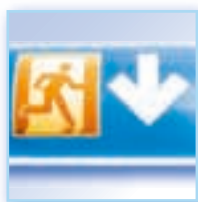

1^{er} réseau pour la maintenance NF en conformité avec la norme NF C 71-830.

600 techniciens qualifiés, formés spécifiquement sur les B.A.E.S. (Blocs Autonomes d'Éclairage de Sécurité) multimarques.

Une offre complète pour le remplacement du matériel.

■ Détection



Plus de 250 000 détecteurs installés par an.

L'offre produit la plus complète du marché : du plus petit équipement d'alarme jusqu'au plus grand système de sécurité incendie.

L'évolution maîtrisée des installations existantes.

La simplicité d'exploitation.

■ Extinction automatique



Plus de 1 000 zones protégées par an.

Une offre complète d'agents extincteurs.

Une offre complète de tableaux d'extinction (d.e.c.t.).

Des solutions uniques de mise en œuvre pour une installation maîtrisée.

■ Brouillard d'eau



Le système HI-FOG® est une solution moderne et hautement efficace pour la plupart des types de feux aussi bien pour les applications terrestres que maritimes. Il contrôle le feu en pulvérisant un fin brouillard d'eau. Avec plus de 7 000 tests et essais au feu validés par l'obtention d'un grand nombre d'approbations et plus de 15 000 systèmes installés et réceptionnés avec succès à travers le monde, le système HI-FOG® est le système brouillard d'eau le plus performant.

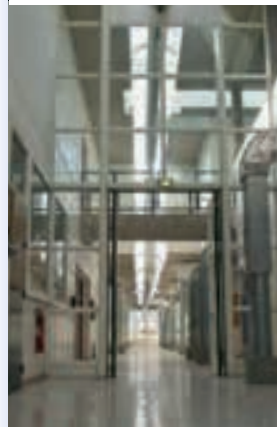

S'appuyant sur l'expertise de nos deux marques : **CHUBB** et **SICLI**, nous vous proposons une offre unique de solutions de sécurité :

- Détection incendie
- Extinction Automatique par gaz
- Brouillard d'eau
- Éclairage de sécurité
- Désenfumage
- Extincteurs
- RIA
- Plans de sécurité
- Conseil et formation

UNE SOLUTION

pour chaque application



Parmi toutes ces solutions, il y a celle qui vous correspond.

Que votre environnement soit résidentiel, tertiaire, industriel ou public (E.R.P.) nous personnalisons nos solutions.



Une entreprise organisée autour de la qualité pour vous satisfaire.

Grâce à des produits et systèmes certifiés, des qualifications "d'installateur et mainteneur", nous garantissons un haut niveau de performance.



Extincteurs ■

1^{er} réseau pour la maintenance.
900 techniciens qualifiés.
Plus de 4,5 millions d'extincteurs entretenus.
Une gamme complète d'extincteurs conformes à la norme EN3.



Robinets Incendie Armés ■

1^{er} réseau pour la maintenance.
Plus de 160 000 RIA vérifiés.
Une offre complète de RIA adaptables à tous types d'installations.



Désenfumage ■

Plus de 160 000 exutoires vérifiés.
Des équipes spécialisées pour intervenir de l'installation initiale à la maintenance en passant par la mise en conformité.

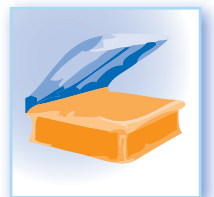

Plans de sécurité ■

Plus de 60 000 plans réalisés par an.
Plus de 80 références.
Une gamme très large adaptée aux spécificités des établissements et aux demandes des clients.



SOMMAIRE

DÉTECTION ET MISE EN SÉCURITÉ 8



EXTINCTION AUTOMATIQUE 118



ÉCLAIRAGE DE SÉCURITÉ 144



SERVICES 152



INDEX 162





DÉTECTION ET MISE EN SÉCURITÉ

SOMMAIRE

Alarme technique	10
Bâtiments d'habitation	12
Équipements d'alarme et S.S.I.	16
SDAD / DAC	18
Équipements d'alarme	20
ecs/CMSI conventionnels	24
ecs et ecs/CMSI adressés	26
CMSI	30
Détecteurs	34
Déclencheurs manuels / Commandes manuelles	84
Diffuseurs sonores et/ou lumineux	94
Alimentations	102
Accessoires	106
Répétiteurs / FAD / MCO	108
Supervision	114
Cartes pour ecs, ecs/CMSI et CMSI	116

ALARME TECHNIQUE



Un tableau d'alarme technique est utilisé pour signaler les états techniques d'installations dans tout bâtiment.

Remarque : Les états techniques liés à la sécurité incendie devront être raccordés à un tableau de signalisation incendie si celui-ci est imposé par les textes en vigueur.

AT4

430 140 024 CS

Alarme Technique



■ Caractéristiques techniques

Mécaniques :

- Boîtier ABS.
- Couleur : blanc RAL9010.
- Dimensions (L x H x P) : 170 x 50 x 100 mm.
- Poids : < 300 g batterie comprise.
- Indice de protection : IP30.
- Fixation en trois points.

Electriques :

- Alimentations : 230VAC +10% / -15%, 50 Hz.
- Source secondaire :
 - 1 batterie NiMH 9V DC / 120 mAh (PP3 / LR9) ou
 - 1 batterie NiCD 9V DC / 100 mAh (PP3 / LR9).
- Le coffret est équipé de :
 - 4 voies (soit 4 lignes d'entrée NO ou NF),
 - 1 relais de synthèse (NO).

- La face avant comporte :
 - 1 bouton poussoir "Essais" pour le test des leds et du buzzer,
 - 1 bouton poussoir "Réarmement" pour l'acquiescement du buzzer et le réarmement des voies en alarme,
 - 1 led verte "Sous tension" indiquant l'état du secteur et des batteries,
 - 1 led rouge "Alarme" par voie.

AT8

430 140 034 CS

Alarme Technique



■ Caractéristiques techniques

Mécaniques des coffrets :

- Boîtier ABS.
- Couleur : blanc RAL9010.
- Dimensions (L x H x P) : 300 x 185 x 65 mm.
- Poids : < 300 g batterie comprise.
- Indice de protection : IP30.
- Fixation en trois points.

Electriques :

- Alimentations : 230VAC +10% / -15%, 50 Hz.
- Source secondaire AT8 :
 - 1 batterie NiMH 9V DC / 120 mAh (PP3 / LR9) ou
 - 1 batterie NiCD 9V DC / 100 mAh (PP3 / LR9).
- Le coffret AT8 est équipé de :
 - 8 voies (lignes d'entrée NO ou NF),
 - 1 relais de synthèse (NO).

- La face avant comporte :
 - 1 bouton poussoir "Essais" pour le test des leds et du buzzer,
 - 1 bouton poussoir "Réarmement" pour l'acquiescement du buzzer et le réarmement des voies en alarme,
 - 1 led verte "Sous tension" indiquant l'état du secteur et des batteries
 - 1 led rouge "Alarme" par voie.

AT 16	430 140 025 CS	Alarme Technique
AT 16 Rack	402 120 109	Alarme Technique



■ Caractéristiques techniques

Mécaniques des coffrets :

- Boîtier ABS.
- Couleur : blanc RAL9010.
- Dimensions (L x H x P) : 300 x 185 x 65 mm.
- Poids : < 300 g batterie comprise.
- Indice de protection : IP30.
- Fixation en trois points.

Mécaniques de la version Rack :

- Rack 19" / 4U.

Electriques :

- Alimentations : 230VAC +10% / -15%, 50 Hz.
- Source secondaire AT16 :
 - 2 batteries NiMH 9V DC / 120 mAh (PP3 / LR9) ou
 - 2 batteries NiCD 9 V DC / 100 mAh (PP3 / LR9).

- Le coffret AT16 est équipé de :
 - 16 voies (lignes d'entrée NO ou NF),
 - 1 relais de synthèse (NO).
- La face avant comporte :
 - 1 bouton poussoir "Essais" pour le test des leds et du buzzer,
 - 1 bouton poussoir "Réarmement" pour l'acquittement du buzzer et le réarmement des voies en alarme,
 - 1 led verte "Sous tension" indiquant l'état du secteur et des batteries,
 - 1 led rouge "Alarme" par voie.

■ Synoptique

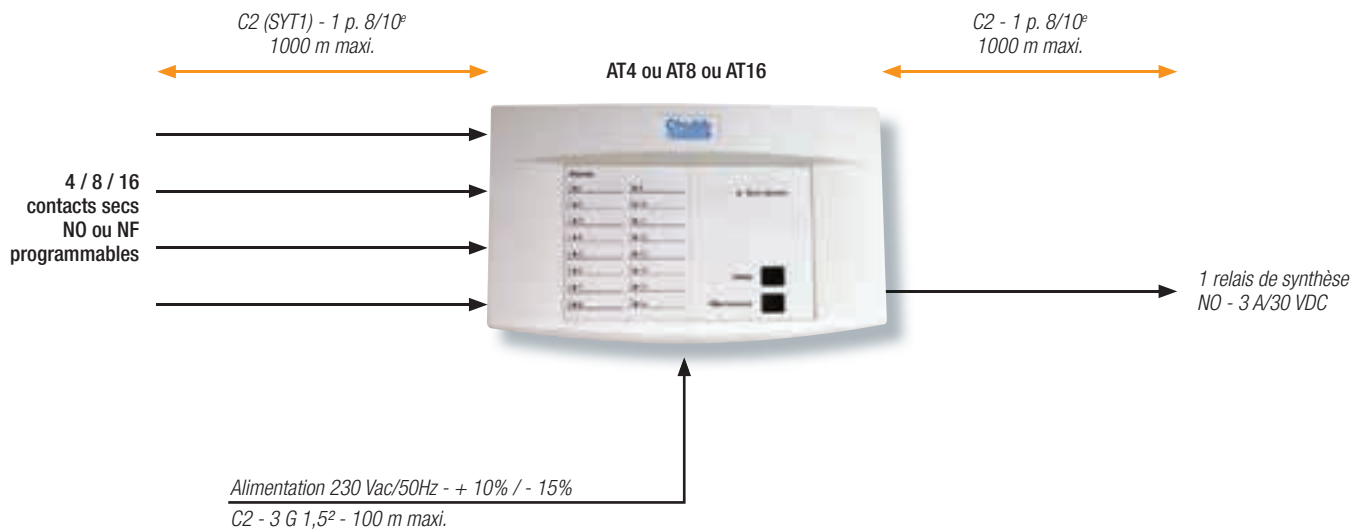

BÂTIMENTS D'HABITATION



L'arrêté du 31 janvier 1986, relatif à la protection des bâtiments d'habitation contre l'incendie précise les dispositions applicables.

Il précise en particulier les dispositions applicables pour le désenfumage des habitations de 3^e famille B.

> CONTEXTE RÉGLEMENTAIRE APPLICABLE AUX 3^{ES} FAMILLE B

3^e Troisième famille
Habitations collectives

3^e FAMILLE B soumise aux seules prescriptions de la 3^e FAMILLE A par décision du MAIRE si :

- tous les logements accessibles par échelles disponibles
- colonne sèche pour plus de 7 étages

3^e FAMILLE A

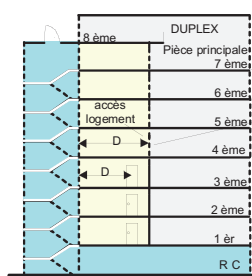

$H \leq 28$ mètres

+

3 conditions :
R + 7 maxi.
et
 $D \leq 7$ mètres
et
accès escalier
ATTEINT
par voie échelles

3^e FAMILLE B

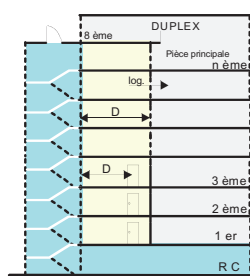

$H \leq 28$ mètres

+

une seule des conditions ci-dessus non satisfaite :
> R + 7
ou
 $D > 7$ mètres
ou
accès escalier
NON ATTEINT
par voie échelles
+ $L \leq 50$ mètres

Article 36

La manœuvre des volets prévus à l'article 34 ci-dessus assurant l'ouverture des bouches d'amenée d'air et des bouches d'évacuation à l'étage sinistré est commandée par l'action de détecteurs sensibles aux fumées et gaz de combustion.

Le fonctionnement d'un ou plusieurs détecteurs dans la circulation sinistrée doit entraîner simultanément le non-fonctionnement automatique des volets placés dans les circulations non sinistrées des autres étages.

Cette prescription ne s'applique pas au cas des shunts.

L'ouverture automatique des bouches doit pouvoir être assurée en permanence; le dispositif doit être doublé par une commande manuelle située dans l'escalier à proximité de la porte palière.

Les détecteurs doivent être situés dans l'axe de la circulation et en nombre tel que la distance entre un détecteur et une porte palière d'appartement n'excède pas 10 m.

Article 37

Le système mécanique de désenfumage doit assurer un débit minimal d'extraction de $1 \text{ m}^3/\text{s}$ par bouche d'extraction avec un débit total d'extraction au moins égal à $n/2 \text{ m}^3$ par seconde, n étant le nombre de bouches d'amenée d'air dans la circulation.

La mise en marche du ou des ventilateurs, ainsi que l'ouverture des volets, doit être commandée par l'action de détecteurs sensibles aux fumées et gaz de combustion placés comme indiqué à l'article 36.

Le désenfumage doit, en outre, pouvoir fonctionner par tirage naturel en cas de non-fonctionnement du ventilateur. Pour répondre à cette disposition, les conduits d'extraction doivent comporter à leur extrémité supérieure un dispositif permettant leur ouverture sur l'extérieur selon une section égale à la section du conduit. Cette ouverture doit être commandée par un défaut de fonctionnement du ventilateur.

La distance du débouché à l'air libre des conduits de désenfumage par rapport aux obstacles plus élevés qu'eux doit être au moins égale à la hauteur de ces obstacles sans toutefois excéder 8 m.

Les ventilateurs d'extraction doivent normalement assurer leur fonction pendant 1 h avec des fumées à $400 \text{ }^\circ\text{C}$.

L'alimentation électrique des ventilateurs doit trouver son origine avant l'organe de coupure générale du bâtiment et être protégée de façon à ne pas être affectée par un incident survenant sur les autres circuits; elle ne doit pas traverser sans protection des locaux présentant des risques particuliers d'incendie.



Article 97

Les ascenseurs ne sont pas considérés comme des moyens d'évacuation sauf en ce qui concerne les foyers pour handicapés.

Les parois des cages d'ascenseur doivent être :

- coupe-feu de degré 1/2 heure pour les bâtiments de 2^e famille,
- coupe-feu de degré 1 heure pour les bâtiments de 3^e famille A,
- coupe-feu de degré 1 heure pour les bâtiments de 3^e famille B et de 4^e famille.

À chaque niveau desservi, les ascenseurs doivent toujours être accessibles depuis les circulations communes.

Si des aménagements particuliers permettent en outre d'accéder directement à certains logements sans utiliser les circulations communes, la porte des logements donnant accès directement à l'ascenseur doit avoir le même degré coupe-feu que la paroi dans laquelle elle est aménagée.

S'ils desservent des sous-sols comportant des parcs de stationnement de véhicules automobiles, ou des volumes de caves, ils doivent être isolés de ces locaux par des sas d'une surface de 3 m² environ et munis de deux portes pare-flammes de degré 1/2 heure équipées d'un ferme-porte et s'ouvrant toutes les deux vers l'intérieur du sas.

Dans les habitations de la 4^e famille, les ascenseurs doivent comporter un dispositif d'appel et de commande prioritaire d'une cabine au moins par batterie, destiné à mettre ces appareils à la disposition des sapeurs-pompiers dès leur arrivée sur les lieux. Ce dispositif doit être conforme à la norme en vigueur et asservi à la détection ; la cabine ne doit pas pouvoir s'arrêter au niveau sinistré.

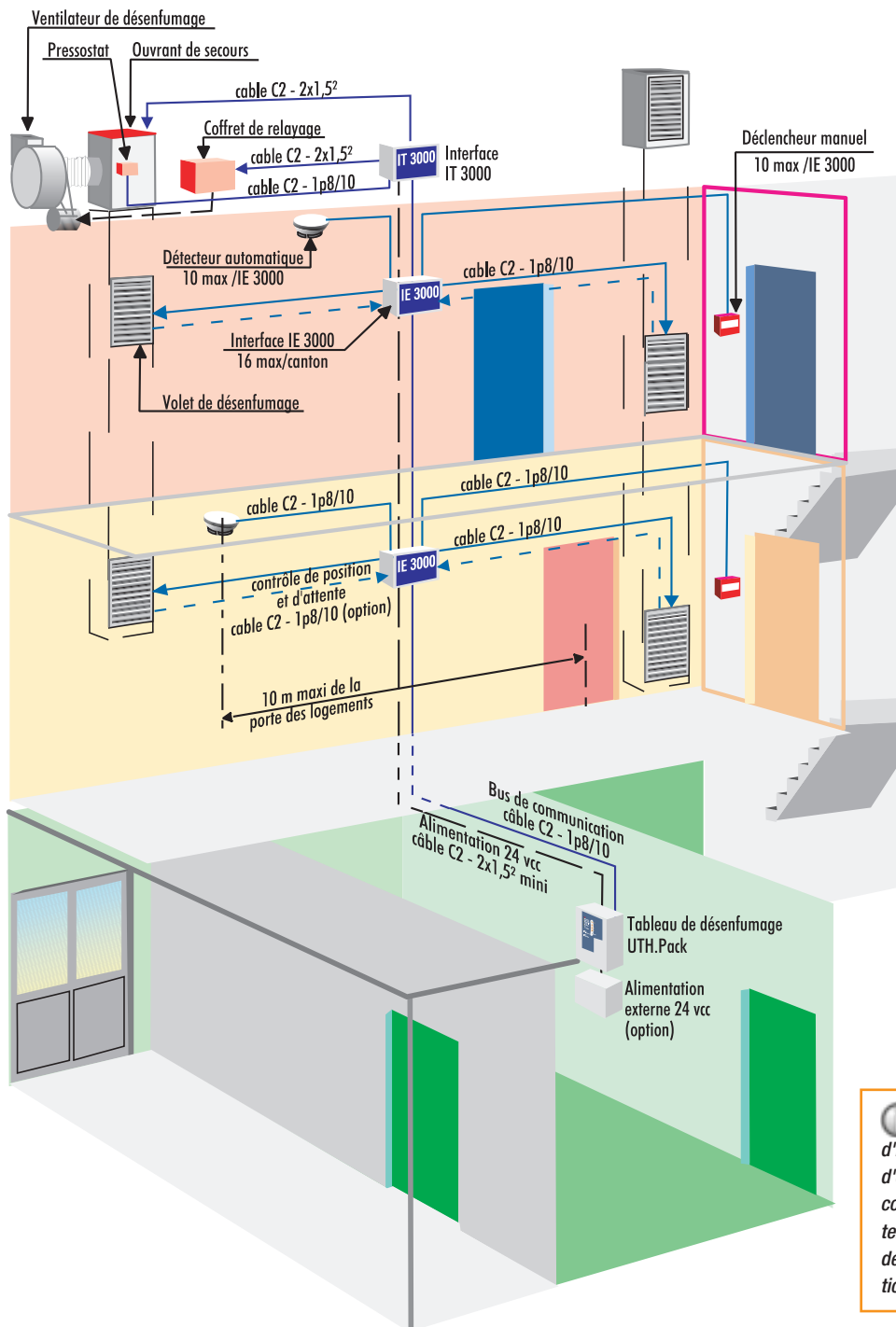

UTH.Pack

643 200 001

Bâtiments d'habitation



L'UTH.Pack est un système de détection incendie à technologie bus conçu pour réaliser le désenfumage des circulations horizontales communes des immeubles d'habitation, conformément aux dispositions de l'arrêté du 31 janvier 1986.

Performances

- Le système est composé d'un tableau principal (UTH.Pack) relié à des interfaces d'étage (IE 3000), des interfaces de désenfumage (IT 3000) et des interfaces non Stop Ascenseur (INSA 3000) par un bus de communication.
- Il permet de gérer 16 niveaux sur 2 cantons distincts et il dispose de 2 bus de communication.
- L'utilisation d'une interface adressable par niveau minimise le nombre et la section des câbles.

Caractéristiques techniques

- Dimensions (L x H x P) : 270 x 395 x 110 mm.
- Poids : environ 7 Kg.
- Température d'utilisation maximum : +30 °C.
- Consommation maximum : 20 W sous 230 V.
- Alimentation interne : 24 V 1,5 A dont 1 A disponible pour les DAS et les reports. Si la consommation est supérieure à 1 A, rajouter une alimentation Résonance 60W V2 ou Résonance 120W V2.
- Batteries : 2 x 12 V/4 Ah.

Interface d'étage IE 3000

643 200 003

Bâtiments d'habitation



Performances

- Placées à chaque niveau, les interfaces d'étage IE3000 dialoguent avec le tableau de désenfumage UTH.Pack via un bus de communication.
- Leur adressage se fait automatiquement depuis la centrale à l'aide de la fonction "scrutation".
- Les interfaces d'étage IE3000 gèrent automatiquement la fonction inter-verrouillage de leur canton.
- Chaque interface IE3000 permet le câblage des détecteurs automatiques, des déclencheurs manuels et des volets de désenfumage.

Caractéristiques techniques

- Dimensions (L x H x P) : 180 x 130 x 60 mm.
- 1 entrée "détecteurs automatiques" (maximum 10 détecteurs).
- 1 entrée "déclencheurs manuels" (maximum 10 déclencheurs).
- 1 sortie 24 V pour volets à manque de tension (10 W maximum, soit 5 volets maximum).
- 2 sorties 24 V pour volets à émission de tension (2 x 20 W maximum, soit 2 x 5 volets maximum).
- 1 entrée de défaut de position d'attente.

Interface de désenfumage IT 3000

643 200 002

Bâtiments d'habitation



Performances

- Dans le cas d'une installation de désenfumage mécanique, l'interface de désenfumage IT3000 assure la mise en sécurité de la tourelle de désenfumage en émettant un ordre de télécommande au coffret de relaiage concerné.
- Comme imposé par la réglementation, l'interface de désenfumage IT3000, gère automatiquement l'ouverture d'une trappe de secours en cas de non fonctionnement de la tourelle.

Caractéristiques techniques

- Dimensions (L x H x P) : 180 x 130 x 60 mm.
- 1 sortie relais (1 A / 30 V) pour tourelle à émission ou manque de tension.
- 1 sortie relais (1 A / 30 V) pour trappe de secours à manque de tension.
- 1 sortie relais (1 A / 30 V) pour trappe de secours à émission de tension.
- 1 entrée contrôle de position pressostat.

Interface non stop ascenseur INSA 3000

643 200 004

Bâtiments d'habitation



Performances

- Le boîtier interface non stop ascenseur est placé à proximité du dispositif de commande de l'ascenseur.
- Il signale à la machinerie ascenseur une information d'alarme feu sous forme de contacts secs.

Caractéristiques techniques

- Dimensions (L x H x P) : 250 x 85 x 200 mm.
- 16 relais paramétrables NO ou NF.
- Indice de protection IP55/IK07.
- Connexion d'une INSA 3000 par bus. En dernière position sur le bus.

■ **Synoptique**

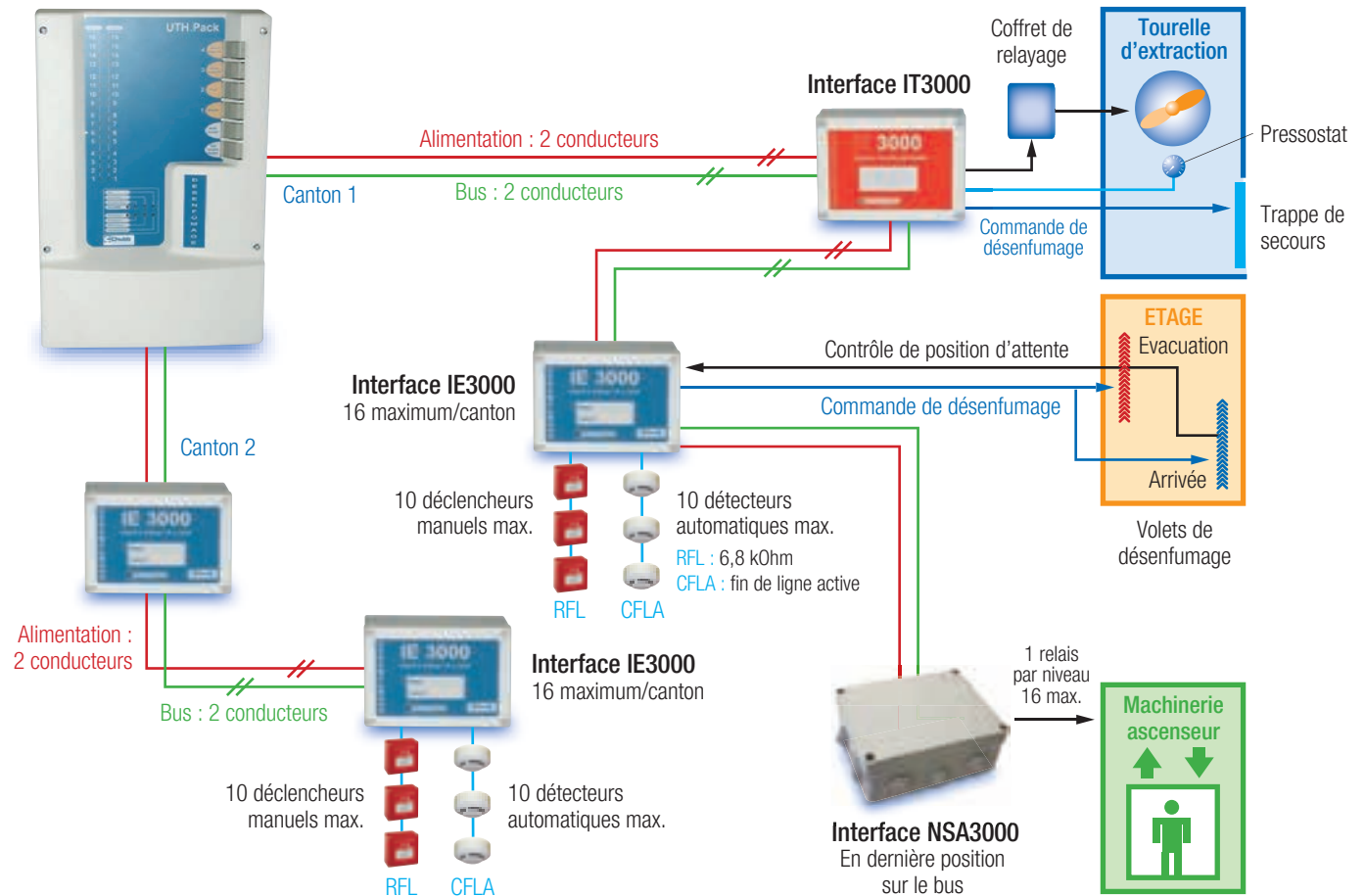

■ **Matériels associables**

Détecteur optique de fumée collectif C.Scan+ O	640 000 003
Socle C.Scan+	640 000 006
Déclencheur manuel sans LED DM MCP1A-R910SF-A207-01	627 000 008
Déclencheur manuel sans LED, avec couvercle DM MCP1A-R910SF-A207-01C	627 000 009
Déclencheur manuel avec LED DM MCP2A-R910SF-A207-01	627 000 011
Déclencheur manuel avec LED et couvercle DM MCP2A-R910SF-A207-01C	627 000 012
Mono.Rep	670 000 007

ÉQUIPEMENTS D'ALARME ET S.S.I.



La norme NF S61-931 de février 2014 définit les schémas blocs des 5 catégories de S.S.I.

La norme NF S61-936 de mai 2013 définit les différents types d'équipements d'alarme.

> SCHÉMAS BLOCS

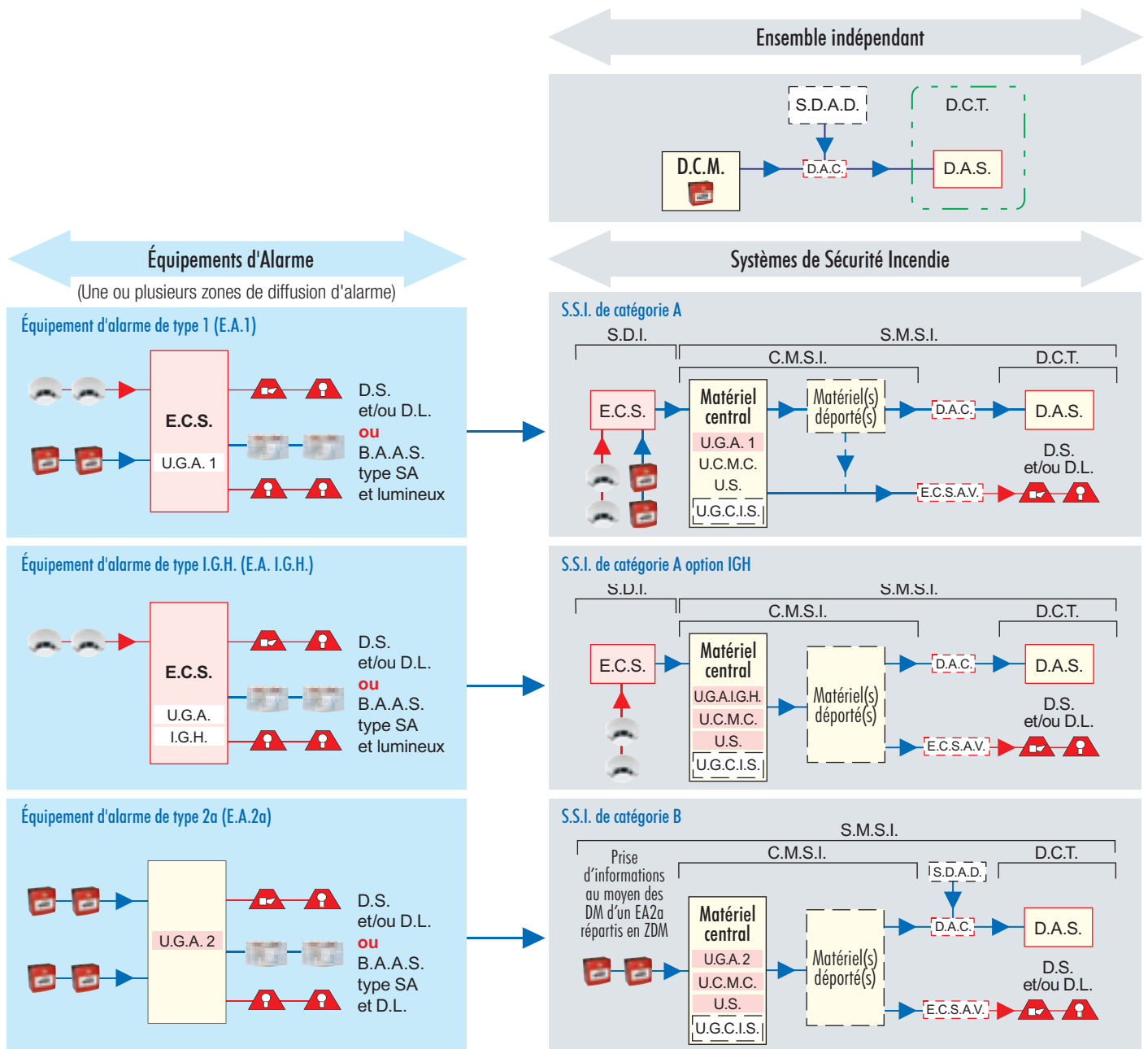

Équipements d'Alarme

(Une seule zone de diffusion d'alarme)

Systèmes de Sécurité Incendie

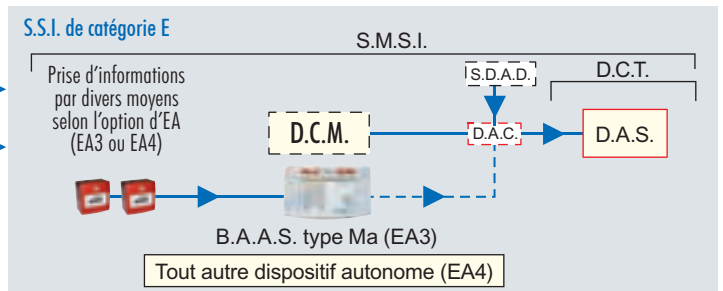
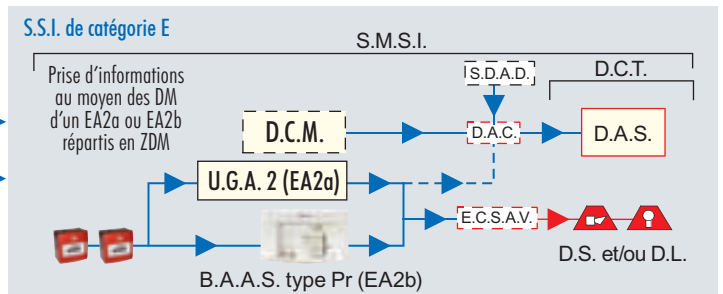
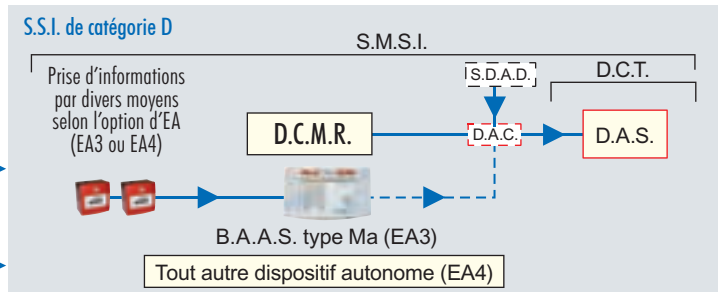
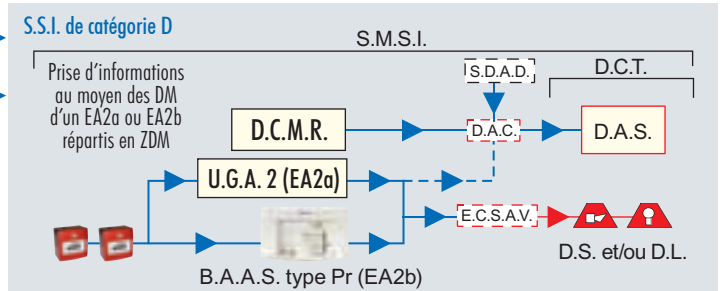
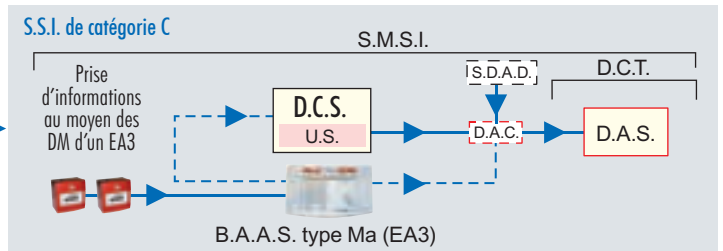
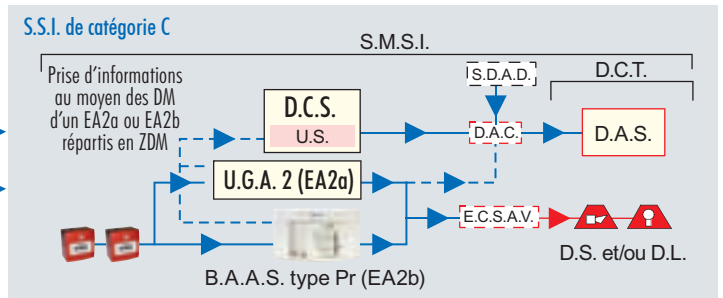
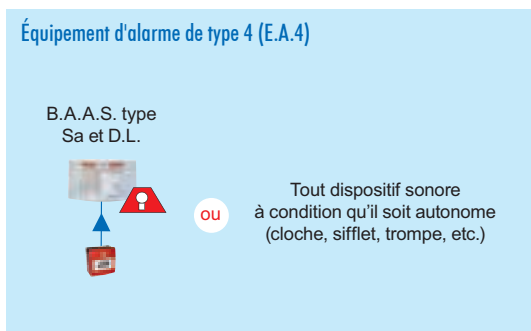
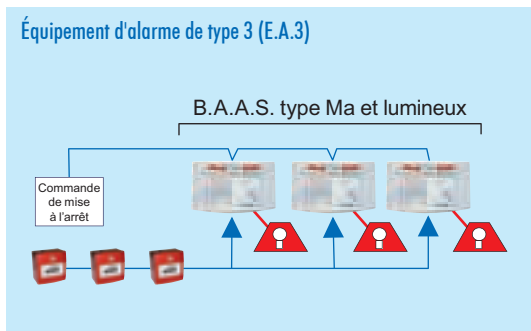
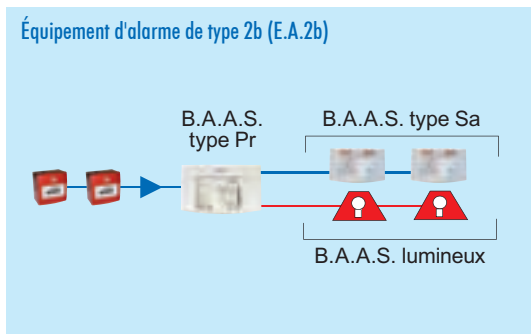
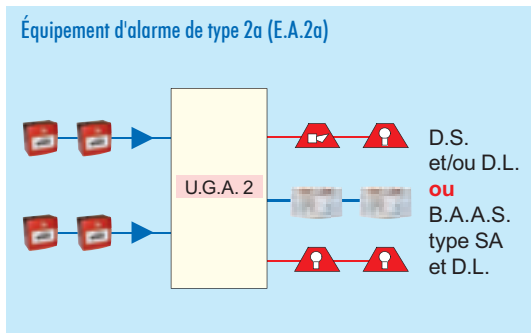



La norme NF S61-961 de septembre 2007 décrit les exigences applicables aux Systèmes de Déclencheur Autonome Déclencheur (SDAD).

Le SDAD est certifiable dans le cadre de la marque NF SSI.

> EXEMPLES D'UTILISATION DES SDAD

■ **Commande automatique du désenfumage des escaliers en bâtiment d'habitation de 3^e famille A**

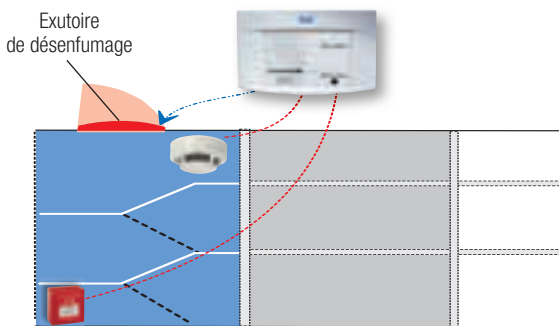

■ **Commande automatique d'exutoires de désenfumage naturel de circulation encloustrée située au dernier niveau (Hors SSI de cat. A)**

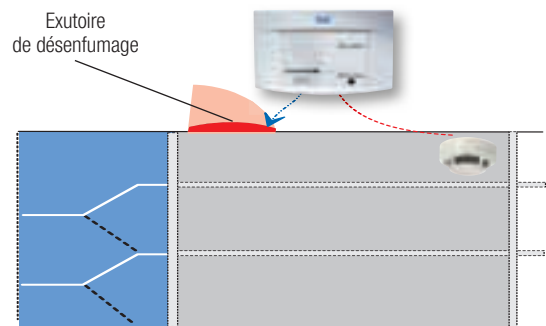

■ **Commande automatique de portes de recoupement de circulation (Hors SSI de cat. A)**

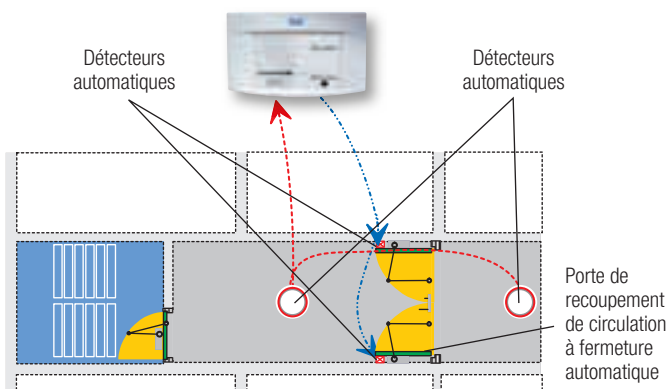

■ **Commande automatique de portes de recoupement de parking ou portes entre réserves et surface de vente ou portes entre cuisine et salle de restauration**

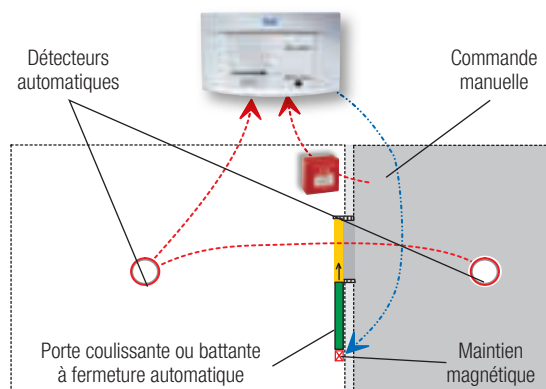

■ **Commande automatique de mise en sécurité d'un système de climatisation (arrêté du 25/06/80 article CH 38 par exemple)**

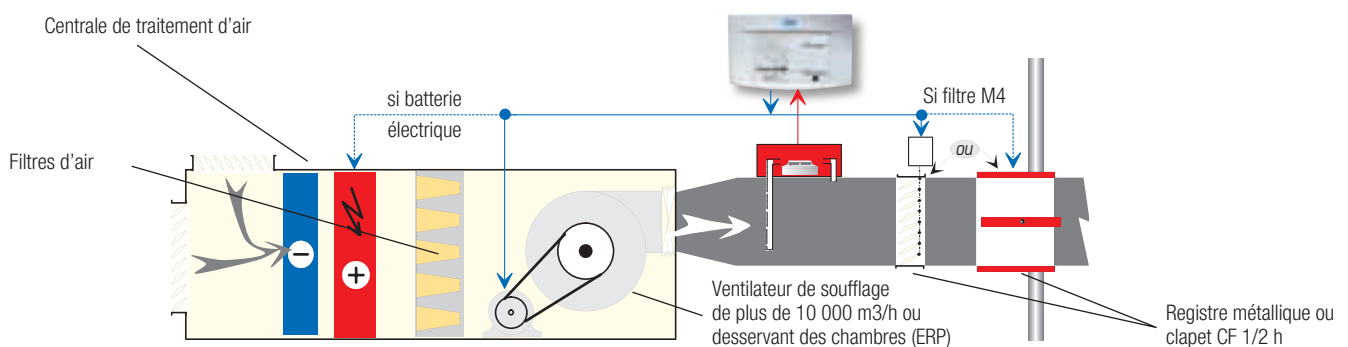

DAD Secouru	446 300 035 CS	Détecteur Autonome Déclencheur
Kit DAD secouru Chubb	446 300 036 CS	Kit comprenant : 1 Détecteur Autonome Déclencheur type DAD secouru, 1 détecteur ponctuel optique de fumée collectif et interactif type C.Scan+ O, 1 boîtier de commande manuelle type BCM MCP3A-R000SF-A207-03.
Kit DAD secouru 2 Chubb	446 300 037 CS	Kit comprenant : 1 Détecteur Autonome Déclencheur type DAD secouru, 2 détecteurs ponctuels optiques de fumée collectifs et interactifs type C.Scan+ O, 1 boîtier de commande manuelle type BCM MCP3A-R000SF-A207-03.



En cas d'alarme feu, un DAD assure la commande à sécurité positive d'organes asservis :

- La fermeture d'une porte coupe-feu (simple ou double battant).
- Le déclenchement d'un organe de désenfumage.
- L'ouverture d'un exutoire de fumée.
- La fermeture de clapets ou de volets dans une gaine de conditionnement d'air.

■ Certification

- Certifié NFSSI sous le n° DAD 021 A.

■ Caractéristiques techniques

- Couleur : Blanc.
- Dimension (L x H x P) : 300 x 185 x 65 mm.
- Poids : 2,4 kg.
- Alimentation : 230 VAC (+10 % -15 %) - 50 Hz.
- Tension de fonctionnement : 24 VDC.
- Indice de protection : IP 33 - IK 03.
- Classe de protection contre les chocs électriques : classe II.
- Protection par fusible :
 - F1 = F 500 mA L 250 VAC (secteur),
 - F2 = F 250 mA L 250 VAC (sortie DAS),
 - F3 = F 250 mA L 250 VAC (batteries).

- Batteries (x 2) : 12 V DC / 1,2 Ah.
- Autonomie : 4 heures en veille.
- 1 entrée boîtier de commande manuelle : 2 Boîtiers de Commande Manuelle (BCM) maximum.
- 1 entrée détecteurs automatiques : 2 détecteurs de même technologie (optique) maximum.
- 1 entrée boucle de réarmement externe.
- 1 relais répétition de commande : 1 RTC, 125 VCC ou 125 VAC, 2A.
- 1 sortie organes asservis : 3 organes au maximum avec une puissance totale max. de 4 W.

■ Synoptique

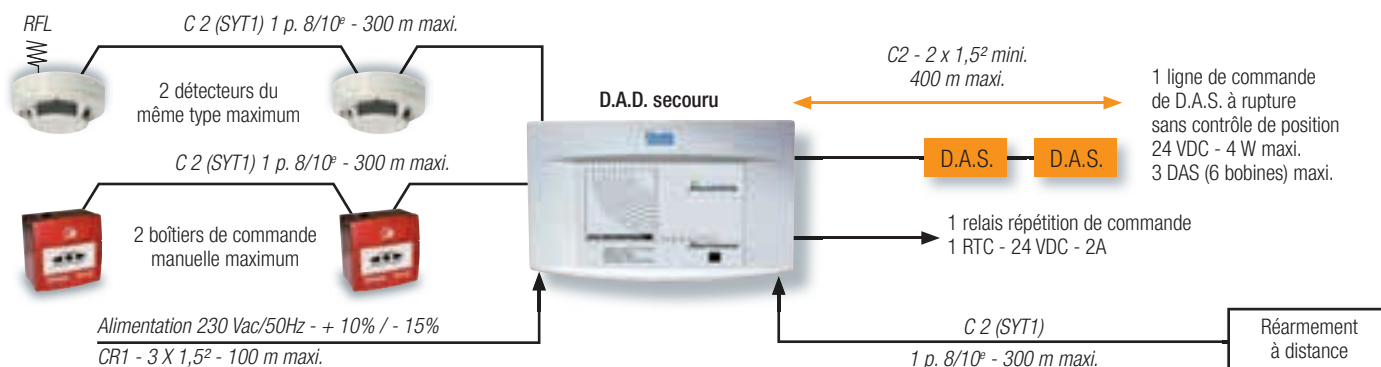

■ Matériels associables

C.SCAN M multicauteurs conv	640 000 007	C.SCAN + T thermostatique conv	640 000 004
C.SCAN O optique conv	640 000 008	C.SCAN + TV thermovelo conv	640 000 005
C.SCAN T thermostatique conv	640000009	Socle C.SCAN+	640 000 006
C.SCAN TV thermovelo conv	640 000 010	BCM MCP3A-R000SF-A207-03	627 000 025
Socle C.SCAN	640 000 011	BCM MCP3A-R000SF-A207-03C	627 000 026
C.SCAN + M multicauteurs conv	640 000 002	DM A clé ré-armement DAD	427 200 216
C.SCAN + O optique conv	640 000 003		

DAC EE	640 000 109	Dispositif Adaptateur de Commande	Disponible en 2015
---------------	--------------------	--	---------------------------



■ Certification

- Certifié NF-Dispositif de commande pour SSE selon la norme NF S61-938 A1 sous le n° 18/01/01.

■ Caractéristiques techniques

- Dimensions Boîtier seul : 130 x 80 x 61 mm
- Boîtier hors tout : 160 x 130 x 61 mm
- Poids : 0.190 kg
- Norme Electrique TBTS - Classe III
- Indice de Protection : IP 42 - IK 08
- Tension Entrée de télécommande : 24 à 48 V.

- Tension Entrée d'alimentation rupture : 24 à 48 V.
- Tension Entrée d'alimentation émission : 24 à 48 V.
- Tension Sortie DAS : 24 à 48 V.
- Puissance Entrée d'alimentation et Sortie DAS sous 24V : 192 W.
- Puissance Entrée d'alimentation et Sortie DAS sous 48V : 96 W.
- Humidité relative : 95 % maximum
- Diamètre externe du câble "Alim." et "Telecom" : 7,5 à 13 mm
- Diamètre externe du câble "DAS" : 5 à 10 mm
- Entraxe de perçage : 63 x 113 mm

ÉQUIPEMENTS D'ALARME

La norme NF S61-936 de mai 2013 définit les différents types d'équipements d'alarme.



SON'ECLA Type 4 V pile Chubb

630 140 017 CS

Équipement d'alarme de Type 4



Lors d'une alarme feu, diffuse le signal sonore d'évacuation pendant 5 minutes.

■ Certification

- Conforme aux exigences de la NF S 32 001 (signal sonore d'évacuation d'urgence).

■ Constitution

- 1 T4 piles NFS en coffret avec 1 transducteur piézo, 2 flashes rouges intégrés et 1 déclencheur manuel à membrane déformable.
- 2 piles 9 V DC.
- 1 manuel d'installation.

■ Caractéristiques techniques

- Couleur : Blanc.
- Dimension (L x H x P) : 300 x 185 x 85 mm.
- Poids : 800 g.
- Alimentation : 2 piles 9 V DC.
- Autonomie : > à une année en état de veille.

SON'ECLA Type 4 V Chubb

630 140 018 CS

Équipement d'alarme de Type 4



Lors d'une alarme feu, diffuse le signal sonore d'évacuation pendant 5 minutes.

■ Certification

- Conforme aux exigences de la NF S 32 001 (signal sonore d'évacuation d'urgence).

■ Constitution

- 1 T4S NFS avec un déclencheur manuel à membrane déformable, 1 transducteur piézo et 2 flashes rouges intégrés.
- Options :
 - déclencheurs manuels,
 - diffuseurs sonores et /ou lumineux,
 - module télécommande TMS300.

■ Caractéristiques techniques

- Couleur : blanc.
- Dimension (L x H x P) : 300 x 185 x 85 mm.
- Poids : 1100 g.
- Indice de protection : IP 30 - IK 03.
- Alimentation : 230 VAC (+10 % -15 %) / 50 Hz.

■ Synoptique

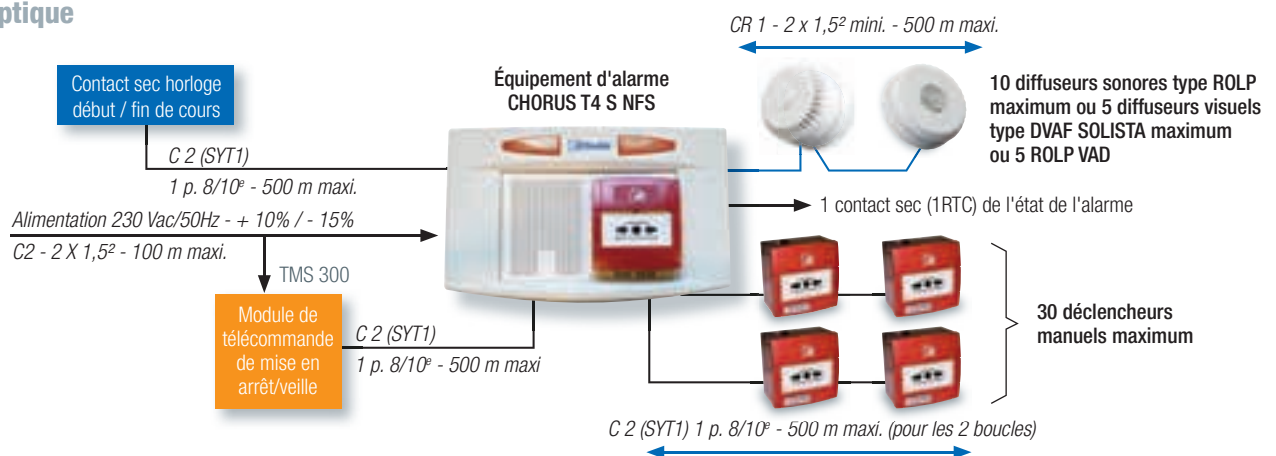

■ Matériels associables

DM MCP3A-R000SF-A207-01	627 000 005
DM MCP3A-R000SF-A207-01C	627 000 006
DM WCP3A-R000SF-A207-01	627 000 015
Module de télécommande TMS 300	520 000 009
DS ROLP AB socle bas / DS ROLP AB socle haut	640 100 126 / 640 100 127

DS / DL ROLP VAD	640 100 130
DVAF Solista rouge mur socle bas	627 000 122
DVAF Solista rouge mur socle haut	627 000 123
DVAF Solista rouge plafond socle bas	627 000 124
DVAF Solista rouge plafond socle haut	627 000 125

> BAAS Ma / BAAS Ma Me

SON'ECLA BAAS Ma NFS V Chubb	630 140 022 CS	Équipement d'alarme BAAS
SON'ECLA BAAS Ma Me V Chubb	630 140 020 CS	Équipement d'alarme BAAS
SON'ECLA BAAL Ma Chubb	630 140 015 CS	Équipement d'alarme BAAL



Le Bloc Autonome d'Alarme Sonore de type Ma fait parti d'un système d'alarme autonome utilisé pour donner l'ordre d'évacuation du public et du personnel non employé à la lutte contre l'incendie pendant au moins 5 minutes.

La version lumineuse seule permet de répondre aux exigences liées à l'accès des personnes en situation de handicap.

■ Certification

- Certifié NF A.E.A.S. sous les n°s :
 - Ma 89196 pour le BAAS Ma,
 - Ma 89195 pour le BAAS Ma Me.

■ Caractéristiques techniques

Mécaniques :

- Couleur : Blanc.
- Dimension (L x H x P) : 300 x 185 x 65 mm.
- Fixation en trois points.
- Poids : < 1.3 Kg.
- Indice de protection : IP 30 - IK 03.

Électriques :

- Alimentation : 230 VAC (+10 % -15 %) / 50Hz.
- Tension de fonctionnement : 12 VDC à 18 VDC.
- Puissance : 25 VA max.
- Classe de protection contre les chocs électriques : classe II.
- Puissance acoustique du son NFS à 2 mètres : > 90 dB (Classe B).
- 2 flashs rouges.
- Protection par fusible :
 - F1 = 200 mA temporisé (T 200 mA L 250 V),
 - F2 = 1 A temporisé (T 1 A L 250 V).
- Batteries (x2) : type NiMH 9 VDC / 120 mAh.
- Autonomie :
 - > à 72 h en veille,
 - > à 6 mois en arrêt.

- 1 entrée module de télécommande Arrêt / Veille.
- 1 entrée déclencheurs manuels externes.
- 1 entrée horloge externe "début / fin de cours".
- 1 sortie contact auxiliaire :
 - Tension de commutation : 48 VDC ou 48 VAC,
 - Courant de coupure : 3 A,
 - Puissance de coupure : 30 VA.
- Alimentation du module Arrêt / Veille : 230 VAC.

■ Signal sonore

BAAS Ma :

- Son NF S 32001 uniquement.

BAAS Ma Me :

- 4 modes de fonctionnement configurables par 2 interrupteurs :
 - Son NF S 32001 uniquement,
 - Message enregistré uniquement,
 - Une fois le message enregistré puis ensuite le son NF S 32001,
 - Cycles : message enregistré suivi du son NF S 32001.
- Le message enregistré est : "Votre attention s'il vous plait, nous vous demandons de quitter les lieux par les sorties les plus proches. Le signal va retentir".
- Le signal sonore peut être également continu dans le cas d'utilisation d'une horloge externe "début / fin de cours".
- Le message enregistré est synchronisable.

BAAL Ma :

- Signal visuel uniquement.

■ Synoptique

Alimentation 230 Vac/50Hz - + 10% / - 15% - C2 - 2 X 1,5² - 100 m maxi.

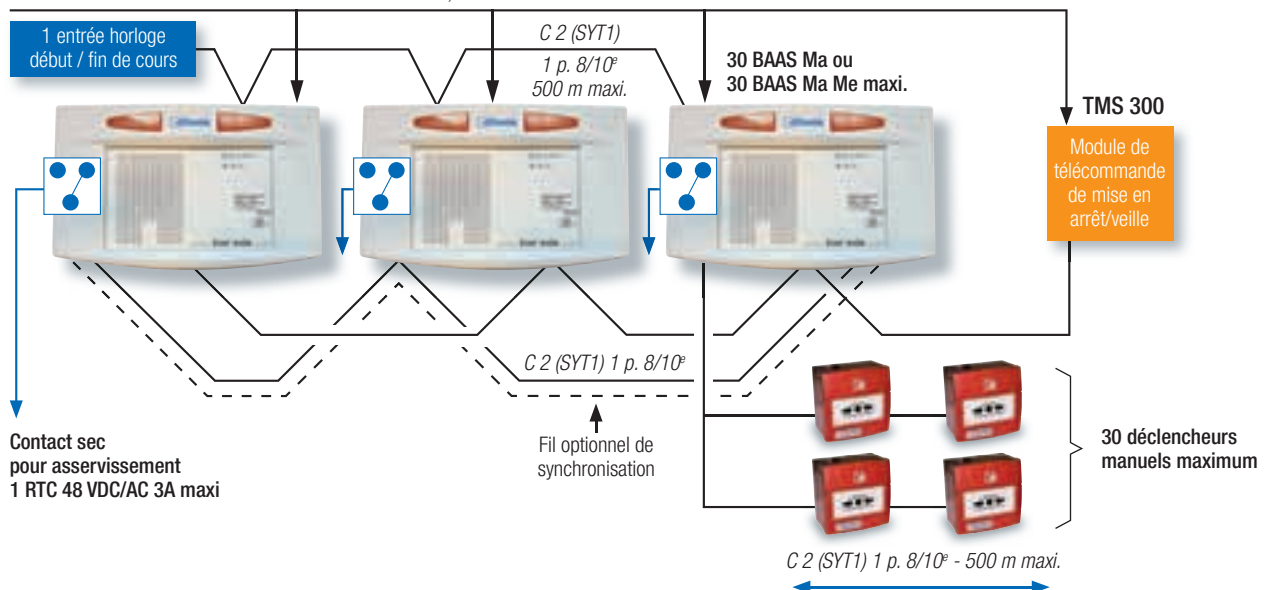

■ Matériels associables

DM MCP3A-R000SF-A207-01	627 000 005
DM MCP3A-R000SF-A207-01C	627 000 006
DM WCP3A-R000SF-A207-01	627 000 015
Module de télécommande TMS 300	520 000 009

> BAAS Sa / BAAS Sa Me

SON'ECLA BAAS Sa NFS V Chubb	630 140 023 CS	Équipement d'alarme BAAS
SON'ECLA BAAS Sa Me V Chubb	630 140 021 CS	Équipement d'alarme BAAS
SON'ECLA BAAL Sa Chubb	630 140 016 CS	Équipement d'alarme BAAL



Le Bloc Autonome d'Alarme Sonore de type Sa fait parti d'un système d'alarme autonome utilisé pour donner l'ordre d'évacuation du public et du personnel non employé à la lutte contre l'incendie pendant au moins 5 minutes.

La version lumineuse seule permet de répondre aux exigences liées à l'accès des personnes en situation de handicap.

■ Certification

- Certifié NF A.E.A.S. sous les n°s :
 - Sa 96024 pour le BAAS Sa,
 - Sa 96025 pour le BAAS Sa Me.

■ Caractéristiques techniques

Mécaniques :

- Couleur : Blanc.
- Dimension (L x H x P) : 300 x 185 x 65 mm.
- Fixation en trois points.
- Poids : < 1.3 Kg.
- Indice de protection : IP 30 - IK 03.

Électriques :

- Alimentation : 230 VAC (+10 % -15 %) / 50 Hz.
- Tension de fonctionnement : 12 VDC à 18 VDC.
- Puissance : 25 VA max.
- Classe de protection contre les chocs électriques : classe II.
- Puissance acoustique du son NFS à 2 mètres : > 90 dB (Classe B).
- 2 flash rouges.
- Protection par fusible :
 - F1 = 200 mA temporisé (T 200 mA L 250 V),
 - F2 = 1 A temporisé (T 1 A L 250 V).

- Batteries (x2) : type NiMH 9 VDC / 120 mAh.
- Autonomie :
 - > à 72 h en veille,
 - > à 6 mois en arrêt.

■ Signal sonore

BAAS Sa :

- Son NF S 32001 uniquement.

BAAS Sa Me :

- 4 modes de fonctionnement configurables par 2 interrupteurs :
 - Son NF S 32001 uniquement,
 - Message enregistré uniquement,
 - Une fois le message enregistré puis ensuite le son NF S 32001,
 - Cycles : message enregistré suivi du son NF S 32001.
- Le message enregistré est : "Votre attention s'il vous plaît, nous vous demandons de quitter les lieux par les sorties les plus proches. Le signal va retentir".
- Le signal sonore peut être également continu dans le cas d'utilisation d'une horloge externe "début / fin de cours".
- Le message enregistré est synchronisable.

BAAL Sa :

- Signal visuel uniquement.

> BAAS Pr

SON'ECLA BAAS Pr (2B) Chubb	630 140 030 CS	Équipement d'alarme BAAS
SON'ECLA BAAS Pr (4B) Chubb	630 140 031 CS	Équipement d'alarme BAAS
SON'ECLA BAAS Pr (8B) Chubb	630 140 032 CS	Équipement d'alarme BAAS



Le Bloc Autonome d'alarme sonore d'évacuation d'urgence de type Pr permet en association avec un ou plusieurs BAAS de type Sa, de réaliser une installation d'alarme sonore avec gestion de l'alarme restreinte.

Le processus d'alarme - déclenché par l'ouverture d'une boucle de commande - conduit à l'ouverture :

- Du contact de sortie du relais d'alarme générale pour la commande des BAAS Sa,
- Du contact auxiliaire.

■ Certification

- Certifié NF A.E.A.S. sous le n° Pr 89202.

■ Caractéristiques techniques

Mécaniques :

- Couleur : Blanc cassé.
- Dimension (L x H x P) : 300 x 185 x 65 mm.
- Poids : ~ 1 Kg.
- Fixation en 3 points.
- Indice de protection : IP 30 - IK 03.

Électriques :

- Alimentation : 230 VAC (+10 % -15 %) / 50 Hz.
- Consommation sous 230 VAC : 50 mA.
- Classe de protection contre les chocs électriques : Classe II.
- Température d'utilisation : -10 °C à +50 °C.
- Protection par fusible : F1 = F 100 mA L 250 V (secteur).

- Batteries NiMH (x2) : 9 V / 120 mAh.
- Autonomie : 12 h en veille suivi de 5 mn en alarme.
- 2 à 8 boucles de commande, chaque boucle peut recevoir jusqu'à 32 Déclencheurs Manuels.
- 1 sortie d'alarme générale pour le raccordement des BAAS de type Sa ou Sa-Me :
 - Contact à ouverture, libre de tout potentiel,
 - Tension de commutation : 48 VDC,
 - Courant thermique et de coupure : 0,4 A.
- 1 contact auxiliaire :
 - Contact inverseur, libre de tout potentiel,
 - Tension de commutation : 48 VDC,
 - Courant de coupure : 3 A,
 - Pouvoir de coupure : 30 VA.
- 1 contact associé à l'ouverture de chaque boucle :
 - Contact à fermeture, libre de tout potentiel,
 - Tension de commutation : 48 VDC,
 - Courant de coupure : 1 A.

Synoptique

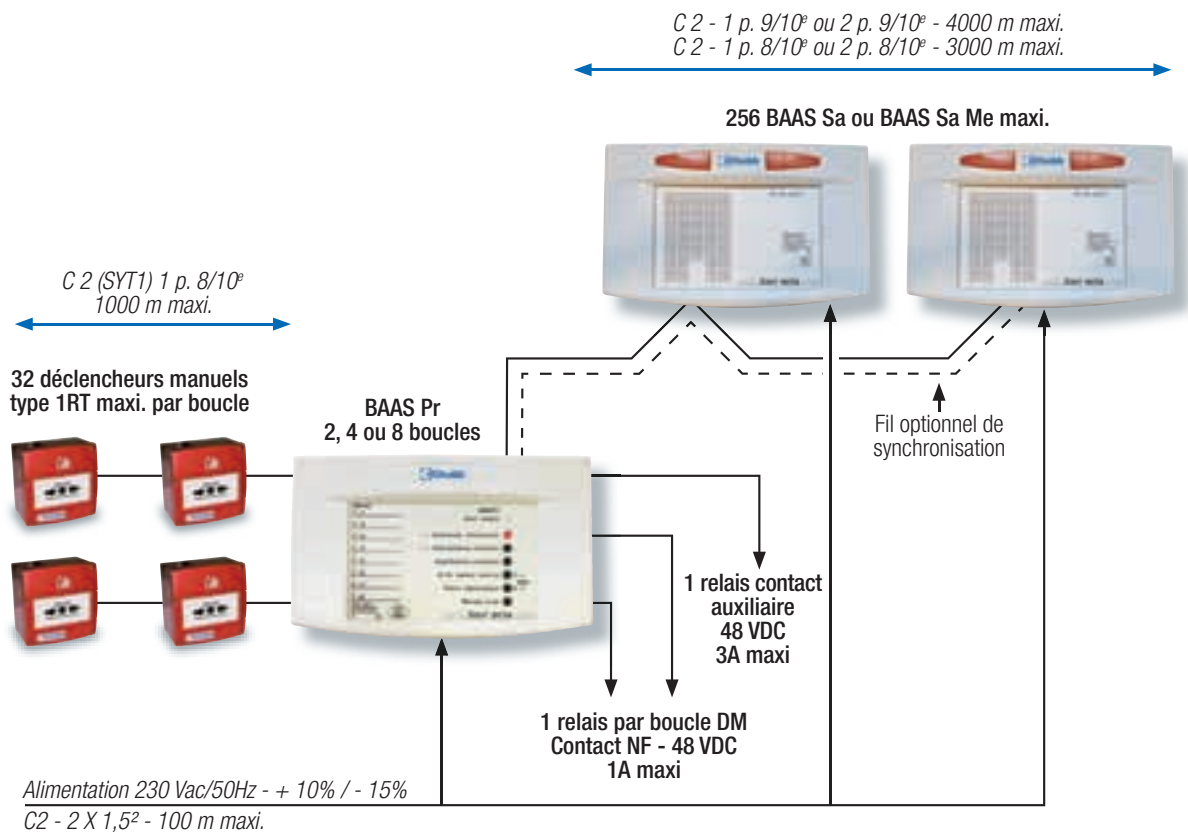

Matériels associables

DM MCP3A-R000SF-A207-01	627 000 005
DM MCP3A-R000SF-A207-01C	627 000 006
DM WCP3A-R000SF-A207-01	627 000 015
SON'ECLA BAAS Sa NFS V Chubb	630 140 023 CS
SON'ECLA BAAS Sa Me NFS V Chubb	630 140 021 CS
SON'ECLA BAAL Sa Chubb	630 140 016 CS

ecs/CMSI CONVENTIONNELS



Les ecs/CMSI conventionnels sont parfaitement adaptés à la protection des risques de petites et moyennes dimensions.

> CRITÈRES DE CHOIX DES ecs/CMSI CONVENTIONNELS

	ecs et ecs/CMSI		
	4 ZD maximum	16 ZD maximum	16 ZD maximum
	1 ZA maximum	5 ZA maximum	1 ZA maximum
	2 F maximum dans 2 ZS	0 F	7 F maximum dans 4 ZS
Gamme .Pack Collectif	UTC.Pack		
Gamme .Com Collectif	UTC.Com		

UTC.Pack



En configuration SSI de catégorie A, UTC.Pack est un Équipement de Contrôle et de Signalisation conventionnel / Centralisateur de Mise en Sécurité Incendie qui gère les fonctions suivantes :

- Détection (4 zones de détection au maximum),
 - Évacuation (1 zone de diffusion d'alarme au maximum),
 - Mise en sécurité (0, 2 fonctions de mise en sécurité à rupture sans contrôle de position au maximum),
 - Report / Répétition,
- en respectant les exigences d'indépendance fonctionnelle.

ecs et ecs/CMSI collectifs

■ Certification

- Certifié NF SSI sous les n°s ECS 032 A / CMSI 088 A.

■ Caractéristiques techniques

Mécanique :

- Coffret métallique de couleur grise.
- Dimensions (L x H x P) : 300 x 355 x 105 mm.
- Poids : < 9 kg avec batteries.
- Indice de protection : IP30.

Environnement :

- Fonctionnement : -5 °C à + 50 °C.
- Stockage : -10 °C à + 60 °C.
- Hygrométrie : jusqu'à 93% à 40 °C sans condensation.

Électriques :

- Alimentation secteur : 230 VAC (+10/-15%) - 50Hz.
- Consommation secteur : 50 VA.
- Source secondaire (ECS) : 1 batterie 12 VDC - 3,2 Ah.
- Source secondaire (CMSI et UGA) : 1 batterie 12 VDC - 3,2 Ah.
- Tension d'utilisation (ECS) : 22 VDC.
- Tension d'utilisation (CMSI et UGA) : 28 VDC.

■ Versions

UTC Pack 2 Evac	600 000 001	2 zones de détection collectives, 1 UGA avec 1 zone de diffusion d'alarme et 1 alimentation secourue intégrée. Livré avec 2 batteries 12 V, 3,2 Ah.
UTC Pack 4 Evac	600 000 002	4 zones de détection collectives, 1 UGA avec 1 zone de diffusion d'alarme et 1 alimentation secourue intégrée. Livré avec 2 batteries 12 V, 3,2 Ah.
UTC Pack 2ZD Evac/2 Fonc Evol.	600 000 084	Deux zones de détection collective, 1 UGA avec 1 zone de diffusion d'alarme, 2 fonctions de mise en sécurité et 1 alimentation secourue intégrée. Livré avec deux batteries 12 V, 3,2 Ah.
UTC Pack 4ZD Evac/2 Fonc Evol.	600 000 085	Quatre zones de détection collective, 1 UGA avec 1 zone de diffusion d'alarme, 2 fonctions de mise en sécurité et 1 alimentation secourue intégrée. Livré avec 2 batteries 12 V, 3,2 Ah.

■ Synoptique

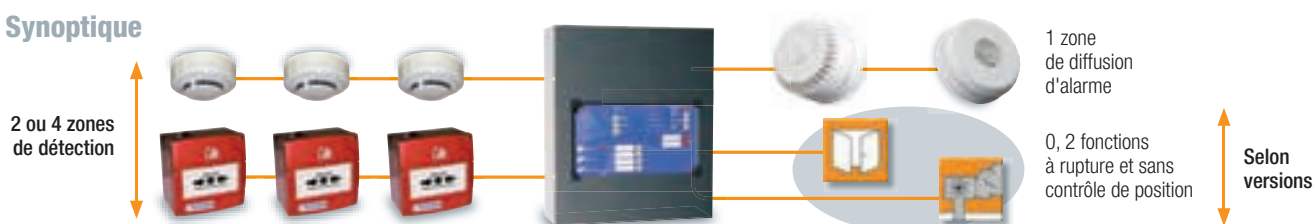

Matériels compatibles

Détecteurs collectifs : gammes C.Scan, C.Scan+, Pro.Scan (selon associativité)

Déclencheurs manuels collectifs : sans Led, avec Led

Répétiteurs : Mono.Rep, RS.Rep, RS.Rep+

UTC.Com



En configuration SSI de catégorie A, UTC.Com est un Équipement de Contrôle et de Signalisation / Centralisateur de Mise en sécurité Incendie conventionnel qui gère les fonctions suivantes :

- Détection (8, 16 zones)
 - Évacuation (jusqu'à 5 zones de diffusion d'alarme)
 - Mise en sécurité (0, 2, 3 ou 7 fonctions)
 - Report / répétition
- en respectant les exigences d'indépendance fonctionnelle.

Versions

UTC Com 8 CAB-S V2	600 000 206	8 zones de détection collectives, 1 UGA avec 1 zone de diffusion d'alarme, 2 alimentations secourues intégrées. Livré avec 2 batteries 12 V, 2,1 Ah et 2 batteries 12 V, 4 Ah. Coffret CAB-S.
UTC Com 8 CAB-M V2	600 000 209	8 zones de détection collectives, 1 UGA avec 1 zone de diffusion d'alarme et de 2 alimentations secourues intégrées. Livré sans batterie. Coffret CAB-M.
UTC Com 16 CAB-M V2	600 000 210	16 zones de détection collectives, 1 UGA avec 1 zone de diffusion d'alarme, 2 alimentations secourues intégrées. Livré sans batterie. Coffret CAB-M.
UTC Com 8 CAB-L V2	600 000 212	8 zones de détection collectives, 1 UGA avec 1 zone de diffusion d'alarme, 2 alimentations secourues intégrées. Livré sans batterie. Coffret CAB-L.
UTC Com 8 Rack V2	600 000 215	8 zones de détection collectives, 1 UGA avec 1 zone de diffusion d'alarme, 2 alimentations secourues intégrées. Livré sans batterie. Rack 19" / 4U.
UTC Com 8 2FC Directes CAB-S V2	600 000 270	8 zones de détection collective, 1 UGA avec 1 zone de diffusion d'alarme, 2 fonctions de mise en sécurité et 2 alimentations secourues intégrées. Livré avec 2 batteries 12 V, 2,1 Ah et 2 batteries 12 V, 4 Ah. Coffret CAB-S.
UTC Com 8 3FC Directes CAB-S V2	600 000 271	8 zones de détection collective, 1 UGA avec 1 zone de diffusion d'alarme, 3 fonctions de mise en sécurité et 2 alimentations secourues intégrées. Livré avec 2 batteries 12 V, 2,1 Ah et 2 batteries 12 V, 4 Ah. Coffret CAB-S.
UTC Com 8 7FC Directes CAB-S V2	600 000 272	8 zones de détection collective, 1 UGA avec 1 zone de diffusion d'alarme, 7 fonctions de mise en sécurité et 2 alimentations secourues intégrées. Livré avec 2 batteries 12 V, 2,1 Ah et 2 batteries 12 V, 4 Ah. Mise en œuvre en coffret CAB-S.

Synoptique



Matériels compatibles

Détecteurs collectifs : gammes C.Scan, C.Scan+, S GScan, Pro.Scan (selon associativité)

Déclencheurs manuels collectifs : sans Led, avec Led

Répétiteurs : Mono.Rep, RS.Rep, RS.Rep+

ecs et ecs/CMSI collectifs

Certification

- Certifié NF SSI sous les n^{os} ECS 028 A et CMSI 089 A.

Caractéristiques techniques

Mécaniques :

- Baie 19".
- Coffret CAB S (L x H x P) : 492 x 355 (8U) x 162 mm.
- Coffret CAB M (L x H x P) : 492 x 533 (12U) x 280 mm.
- Coffret CAB L (L x H x P) : 492 x 714 (16U) x 280 mm.

Environnement :

- Fonctionnement : -5 °C à + 50 °C.
- Stockage : -10 °C à + 60 °C.
- Hygrométrie : jusqu'à 93% à 40 °C sans condensation.

Électriques :

- Alimentation secteur : 230 VAC (+10/-15%) - 50Hz.
- Consommation secteur : 50 VA.
- Source secondaire (ECS) : 2 batteries 12 VDC - 4, 7, 17 ou 24 Ah.
- Source secondaire (CMSI et UGA) : 2 batteries 12 VDC - 2,1 Ah.

ecs ET ecs/CMSI ADRESSÉS



Les ecs et ecs/CMSI adressés sont parfaitement adaptés à la protection des risques de moyennes et grandes dimensions.

> CRITÈRES DE CHOIX DES ecs/CMSI ADRESSÉS

	ecs	ecs et ecs/CMSI	ecs et ecs/CMSI
	240 ZD maximum	64 ZD maximum	240 ZD maximum
	0 ZA	1 ZA maximum	17 ZA maximum
	0 F	7 F maximum dans 4 ZS	0 F
		UTI.Pack	
Gamme .Pack Adressée			
Gamme .Com Adressée	UTI.Com		UTI.Com

UTI.Pack



UTI.Pack est un Equipement de Contrôle et de Signalisation / Centralisateur de Mise en sécurité Incendie conventionnel qui gère les fonctions suivantes :

- Détection (64 zones),
- Évacuation (1 zones de diffusion d'alarme),
- Mise en sécurité (0, 2, 3 ou 7 fonctions),
- Report / répétition,

en respectant les exigences d'indépendance fonctionnelle.

ecs et ecs/CMSI adressés

■ Certification

- Certifié NF SSI sous les n°s ECS 029 B et CMSI 085 B.

■ Caractéristiques techniques

Mécaniques :

- Coffret CAB S (L x H x P) : 492 x 355 (8U) x 162 mm.

Environnement :

- Fonctionnement : -5 °C à + 50 °C.
- Stockage : -10 °C à + 60 °C.
- Hygrométrie : jusqu'à 93 % à 40 °C sans condensation.

Électriques :

- Alimentation secteur : 230 VAC (+10/-15%) - 50Hz.
- Alimentation interne :
 - Pour la partie SDI : RESONANCE 60W V2 avec batteries 4 Ah,
 - Pour la partie UGA / CMSI : RESONANCE 60W V2 avec batteries 2,1 Ah.

■ Versions

UTI Pack CAB-S V3	600 000 343	Un bus de détection adressée gamme I.Scan+ avec jusqu'à 128 adresses (99 détecteurs maximum et 99 déclencheurs manuels maximum), 1 UGA avec 1 zone de diffusion d'alarme et 2 alimentations secourues intégrées. Livré avec 2 batteries 12 V, 2,1 Ah, et 2 batteries 12 V, 4 Ah. Coffret CAB-S.
UTI Pack 2FC Directe CAB-S V3	600 000 359	Un bus de détection adressée gamme I.Scan+ avec jusqu'à 128 adresses (99 détecteurs maximum et 99 déclencheurs manuels maximum), 1 UGA avec 1 zone de diffusion d'alarme, 2 fonctions de mise en sécurité et 2 alimentations secourues intégrées. Livré avec 2 batteries 12 V, 2,1 Ah, et 2 batteries 12 V, 4 Ah. Coffret CAB-S.
UTI Pack 3FC Directe CAB-S V3	600 000 360	Un bus de détection adressée gamme I.Scan+ avec jusqu'à 128 adresses (99 détecteurs maximum et 99 déclencheurs manuels maximum), 1 UGA avec 1 zone de diffusion d'alarme, 3 fonctions de mise en sécurité et 2 alimentations secourues intégrées. Livré avec 2 batteries 12 V, 2,1 Ah, et 2 batteries 12 V, 4 Ah. Coffret CAB-S.
UTI Pack 7FC Directe CAB-S V3	600 000 361	Un bus de détection adressée gamme I.Scan+ avec jusqu'à 128 adresses (99 détecteurs maximum et 99 déclencheurs manuels maximum), 1 UGA avec 1 zone de diffusion d'alarme, 7 fonctions de mise en sécurité et 2 alimentations secourues intégrées. Livré avec 2 batteries 12 V, 2,1 Ah, et 2 batteries 12 V, 4 Ah. Coffret CAB-S.

■ **Synoptique**



■ **Matériels compatibles**

Détecteurs collectifs : gammes C.Scan, C.Scan+, SG Scan, Pro.Scan (selon associativité)

Détecteurs adressés : gammes I.Scan+, Radio R.Scan+

Déclencheurs manuels adressés : gamme I.Scan

Répéteurs : Mono.Rep, RS.Rep, RS.Rep+, Lon.Rep

UTI.Com

ecs et ecs/CMSI adressés



UTI.Com est un Équipement de Contrôle et de Signalisation / Centralisateur de Mise en Sécurité Incendie conventionnel qui gère les fonctions suivantes :

- Détection (240 zones),
- Évacuation (jusqu'à 17 zones de diffusion d'alarme),
- Mise en sécurité (0, 2, 3 ou 7 fonctions),
- Report / répétition,

en respectant les exigences d'indépendance fonctionnelle.

■ **Certification**

- Certifié NF SSI sous les n^{os} :
 - ecs 029 C,
 - ecs 029 A et CMSI 085 A.

■ **Caractéristiques techniques**

Mécaniques :

- Baie 19"
- Coffret CAB S (L x H x P) : 492 x 355 (8U) x 162 mm.
- Coffret CAB M (L x H x P) : 492 x 533 (12U) x 280 mm.
- Coffret CAB L (L x H x P) : 492 x 714 (16U) x 280 mm.

Environnement :

- Fonctionnement : -5 °C à + 50 °C.
- Stockage : -10 °C à + 60 °C.
- Hygrométrie : jusqu'à 93% à 40 °C sans condensation.

Électriques :

- Alimentation secteur : 230 VAC (+10/-15%) - 50Hz.
 - Alimentation interne : prévoir une alimentation pour la partie SDI :
 - RESONANCE 60W V2 avec batteries 2.1, 4 ou 7 Ah, ou
 - RESONANCE 120W V2 avec batteries 4, 7, 17 ou 24 Ah.
- et une autre alimentation pour la partie UGA / CMSI :
- RESONANCE 60W V2 avec batteries 2.1, 4 ou 7 Ah, ou
 - RESONANCE 120W V2 avec batteries 4, 7, 17 ou 24 Ah, ou
 - VARIATION 940.

■ **Versions**

UTI Com CAB-S sans UGA V3	600 000 375	2 bus de détection adressée gamme I.Scan+ avec jusqu'à 128 adresses par bus (99 détecteurs maximum et 99 déclencheurs manuels maximum) et 1 alimentation secourue intégrée. Livré avec 2 batteries 12V, 4Ah. Coffret CAB-S.
UTI Com CAB-M sans UGA V3	600 000 376	2 bus de détection adressée gamme I.Scan+ avec jusqu'à 128 adresses par bus (99 détecteurs maximum et 99 déclencheurs manuels maximum) et 1 alimentation secourue intégrée. Livré sans batterie. Coffret CAB-M.
UTI Com CAB-L sans UGA V3	600 000 377	2 bus de détection adressée gamme I.Scan+ avec jusqu'à 128 adresses par bus (99 détecteurs maximum et 99 déclencheurs manuels maximum) et 1 alimentation secourue intégrée. Livré sans batterie. Coffret CAB-L.
UTI Com Rack sans UGA V3	600 000 378	2 bus de détection adressée gamme I.Scan+ avec jusqu'à 128 adresses par bus (99 détecteurs maximum et 99 déclencheurs manuels maximum) et d'1 alimentation secourue intégrée. Livré sans batterie. Rack : 19"/4U.
UTI Com CAB-S V3	600 000 316	2 bus de détection adressée gamme I.Scan+ avec jusqu'à 128 adresses par bus (99 détecteurs maximum et 99 déclencheurs manuels maximum), 1 UGA avec 1 zone de diffusion d'alarme et 2 alimentations secourues intégrées. Livré avec 2 batteries 12 V, 2,1 Ah, et 2 batteries 12 V, 4 Ah. Coffret CAB-S.

■ Versions (suite)

UTI Com CAB-M V3	600 000 319	2 bus de détection adressée gamme I.Scan+ avec jusqu'à 128 adresses par bus (99 détecteurs maximum et 99 déclencheurs manuels maximum), 1 UGA avec 1 zone de diffusion d'alarme et 2 alimentations secourues intégrées. Livré sans batterie. Coffret CAB-M.
UTI Com CAB-L V3	600 000 320	2 bus de détection adressée gamme I.Scan+ avec jusqu'à 128 adresses par bus (99 détecteurs maximum et 99 déclencheurs manuels maximum), 1 UGA avec 1 zone de diffusion d'alarme et 2 alimentations secourues intégrées. Livré sans batterie. Coffret CAB-L.
UTI Com Rack V3	600 000 321	2 bus de détection adressée gamme I.Scan+ avec jusqu'à 128 adresses par bus (99 détecteurs maximum et 99 déclencheurs manuels maximum), 1 UGA avec 1 zone de diffusion d'alarme et 2 alimentations secourues intégrées. Livré sans batterie. Rack : 19"/4U.
UTI Com 2FC Directes CAB-S V3	600 000 379	2 bus de détection adressée gamme I.Scan+ avec jusqu'à 128 adresses par bus (99 détecteurs maximum et 99 déclencheurs manuels maximum), 1 UGA avec 1 zone de diffusion d'alarme, 2 fonctions de mise en sécurité et 2 alimentations secourues intégrées. Livré avec 2 batteries 12 V, 2,1 Ah, et 2 batteries 12 V, 4 Ah. Coffret CAB-S.
UTI Com 3FC Directes CAB-S V3	600 000 380	2 bus de détection adressée gamme I.Scan+ avec jusqu'à 128 adresses par bus (99 détecteurs maximum et 99 déclencheurs manuels maximum), 1 UGA avec 1 zone de diffusion d'alarme, 3 fonctions de mise en sécurité et 2 alimentations secourues intégrées. Livré avec 2 batteries 12 V, 2,1 Ah, et 2 batteries 12 V, 4 Ah. Coffret CAB-S.
UTI Com 7FC Directes CAB-S V3	600 000 381	2 bus de détection adressée gamme I.Scan+ avec jusqu'à 128 adresses par bus (99 détecteurs maximum et 99 déclencheurs manuels maximum), 1 UGA avec 1 zone de diffusion d'alarme, 7 fonctions de mise en sécurité et 2 alimentations secourues intégrées. Livré avec 2 batteries 12 V, 2,1 Ah, et 2 batteries 12 V, 4 Ah. Coffret CAB-S.
UTI Com/CMSI Com CAB-M CF16 V3	600 000 328	Bloc détection UTI.Com équipé de 2 bus de détection adressée gamme I.Scan+ avec jusqu'à 128 adresses par bus (99 détecteurs maximum et 99 déclencheurs manuels maximum). Bloc mise en sécurité CMSI.Com équipé de la carte de commande et de signalisation CF16F pour 16 fonctions indépendantes. Livré sans batterie. Coffret CAB-M.
UTI Com/CMSI Com CAB-L CF16 V3	600 000 329	Bloc détection UTI.Com équipé de 2 bus de détection adressée gamme I.Scan+ avec jusqu'à 128 adresses par bus (99 détecteurs maximum et 99 déclencheurs manuels maximum) Bloc mise en sécurité CMSI.Com équipé de la carte de commande et de signalisation CF16F pour 16 fonctions indépendantes. Livré sans batterie. Coffret CAB-L.
UTI Com/CMSI Com CAB-M non équipé V3	600 000 334	Bloc détection UTI.Com équipé de 2 bus de détection adressée gamme I.Scan+ avec jusqu'à 128 adresses par bus (99 détecteurs maximum et 99 déclencheurs manuels maximum) Bloc mise en sécurité CMSI.Com non équipé de carte de commande et de signalisation. Livré sans batterie. Coffret CAB-M.
UTICOM/CMSICOM CAB-L non équipé V3	600 000 335	Bloc détection UTI.Com équipé de 2 bus de détection adressée gamme I.Scan+ avec jusqu'à 128 adresses par bus (99 détecteurs maximum et 99 déclencheurs manuels maximum) Bloc mise en sécurité CMSI.Com non équipé de carte de commande et de signalisation. Livré sans batterie. Coffret CAB-L.

■ Synoptique



■ Matériels compatibles

Détecteurs collectifs : gammes C.Scan, C.Scan+, SG Scan, Pro.Scan (selon associativité)

Détecteurs adressés : gammes I.Scan+, Spectral, Radio R.Scan+, AD1000, DS2

Déclencheurs manuels collectifs : sans Led, avec Led

Déclencheurs manuels adressés : gammes I.Scan, Spectral

Répétiteurs : Mono.Rep, RS.Rep, RS.Rep+, Lon.Rep



Les CMSI adressés et collectifs sont adaptés à tout type de risque.

> CRITÈRES DE CHOIX DES CMSI

	CMSI			
	Catégorie A	Catégorie B		
	256 F maximum	4 ZD maximum	16 ZD maximum	64 ZD maximum
		1 ZA maximum	5 ZA maximum	64 ZA (E.R.P.) maximum
		4 F maximum	7 F maximum	256 F maximum
Gamme .Com Collectif	CMSI.Com	UTC.Pack	UTC.Com	CMSI.Com
Gamme .Com Adressée	CMSI.Com			CMSI.Com

UTC.Pack



En configuration SSI de catégorie B, UTC.Pack Type B est un Centralisateur de Mise en Sécurité Incendie de catégorie B qui gère les fonctions suivantes :

- Détection (4 zones de détection au maximum),
- Évacuation (1 zone de diffusion d'alarme au maximum),
- Mise en sécurité (2 fonctions de mise en sécurité à rupture sans contrôle de position au maximum et 2 fonctions à rupture ou à émission (impulsionnelle ou permanente) avec ou sans contrôle de position au maximum),
- Report / Répétition.

CMSI collectif

■ Certification

- Certifié NF SSI sous le n° CMSI 088 B.

■ Caractéristiques techniques

Mécaniques :

- Coffret métallique de couleur grise.
- Dimensions (L x H x P) : 300 x 355 x 105 mm.
- Poids : < 9 kg avec batteries.
- Indice de protection : IP30.

Environnement :

- Fonctionnement : -5 °C à + 50 °C.
- Stockage : -10 °C à + 60 °C.
- Hygrométrie : jusqu'à 93% à 40 °C sans condensation.

Électriques :

- Alimentation secteur : 230 VAC (+10/-15%) - 50Hz.
- Consommation secteur : 50 VA.
- Source secondaire (ECS) : 1 batterie 12 VDC - 3,2 Ah.
- Source secondaire (CMSI et UGA) : 1 batterie 12 VDC - 3,2 Ah.
- Tension d'utilisation (ECS) : 22 VDC.
- Tension d'utilisation (CMSI et UGA) : 28 VDC.

■ Versions

UTC Pack 4ZD Evac/2F Evol CATB	600 000 087	4 zones de détection collectives, 1 zone de diffusion d'alarme, 2 fonctions de mise en sécurité et 1 alimentation secourue intégrée. Livré avec 2 batteries 12 V, 3,2 Ah.
UTC Pack 4ZD Evac/4F Evol CATB	600 000 088	4 zones de détection collectives, 1 zone de diffusion d'alarme, 4 fonctions de mise en sécurité et 1 alimentation secourue intégrée. Livré avec 2 batteries 12 V, 3,2 Ah.

Synoptique



Matériels compatibles

Répéteurs : Mono.Rep, RS.Rep, RS.Rep+

UTC.Com



En configuration SSI de catégorie B, UTC.Com est un Centralisateur de Mise en Sécurité Incendie conventionnel qui gère les fonctions suivantes :

- Détection (8, 16 zones),
- Évacuation (jusqu'à 5 zones de diffusion d'alarme),
- Mise en sécurité (2, 3 ou 7 fonctions),
- Report / répétition.

Versions

UTC Com 8/3 Fonc Dir CAB-S CATB V2	600 000 289	8 zones de détection collectives pour déclencheurs manuels, 1 zone de diffusion d'alarme, 3 fonctions de mise en sécurité et 2 alimentations secourues. Livré avec 2 batteries 12 V, 2, 1 Ah et 2 batteries 12 V, 4 Ah. Coffret CAB-S.
UTC COM 8/7 Fonc Dir CAB-S CATB V2	600 000 290	8 zones de détection collectives pour déclencheurs manuels, 1 zone de diffusion d'alarme, 7 fonctions de mise en sécurité et 2 alimentations secourues. Livré avec 2 batteries 12 V, 2, 1 Ah et 2 batteries 12 V, 4 Ah. Coffret CAB-S.
UTC Com 8 CAB-M CATB V2	600 000 241	8 zones de détection collectives pour déclencheurs manuels, 1 zone de diffusion d'alarme et 2 alimentations secourues. Livré sans batterie. coffret CAB-M.

Synoptique



Matériels associables

Répéteurs : Mono.Rep, RS.Rep, RS.Rep+, Lon.Rep



CMSI.Com est un Centralisateur de Mise en sécurité Incendie qui gère les fonctions suivantes :

- Détection (720 zones en cat. A et 64 en cat. B),
- Mise en sécurité (256 fonctions, 1024 DAS, 2048 DCT),
- Report / répétition.

■ Certification

- Certifié NF SSI sous les n^{os} CMSI 093 A (catégorie A) et CMSI 093 B (catégorie B).

■ Caractéristiques techniques

Mécaniques :

- Baie 19".
- Coffret CAB S (L x H x P) : 492 x 355 (8U) x 162 mm.
- Coffret CAB M (L x H x P) : 492 x 533 (12U) x 280 mm.
- Coffret CAB L (L x H x P) : 492 x 714 (16U) x 280 mm.

Environnement :

- Fonctionnement : -5 °C à + 50 °C.
- Stockage : -10 °C à + 60 °C.
- Hygrométrie : jusqu'à 93% à 40 °C sans condensation.

Électriques :

- Alimentation secteur : 230 VAC (+10% -15%) - 50Hz.
- L'électronique des cartes du CMSI.Com :
 - Type A fonctionne en 24 ou 48V,
 - Type B fonctionne en 24V uniquement.

Le CMSI.Com est alimenté indifféremment par au moins une des alimentations suivantes :

- RESONANCE 60W V2 (24V).
- RESONANCE 120W V2 (24V).
- VARIATION 940 24V 225W V2.
- VARIATION 940 24V 450W V2.
- VARIATION 940 48V 225W V2.

Les alimentations seront placées dans l'enveloppe du CMSI.Com ou dans un coffret indépendant.

■ Versions

CMSI Com CAB-S non équipé CF V3	600 000 330	Non équipé de carte de commande et de signalisation. Coffret CAB-S.
CMSI Com CAB-M non équipé CF V3	600 000 331	Non équipé de carte de commande et de signalisation. Coffret CAB-M.
CMSI Com CAB-M équipé CF16F V3	600 000 324	Équipé de la carte de commande et de signalisation CF16F pour 16 fonctions indépendantes. Coffret CAB-M.
CMSI Com CAB-L non équipé CF V3	600 000 332	Non équipé de carte de commande et de signalisation. Coffret CAB-L.
CMSI Com Rack non équipé CF V3	600 000 333	Non équipé de carte de commande et de signalisation. Rack 19" / 4U.

■ Synoptique

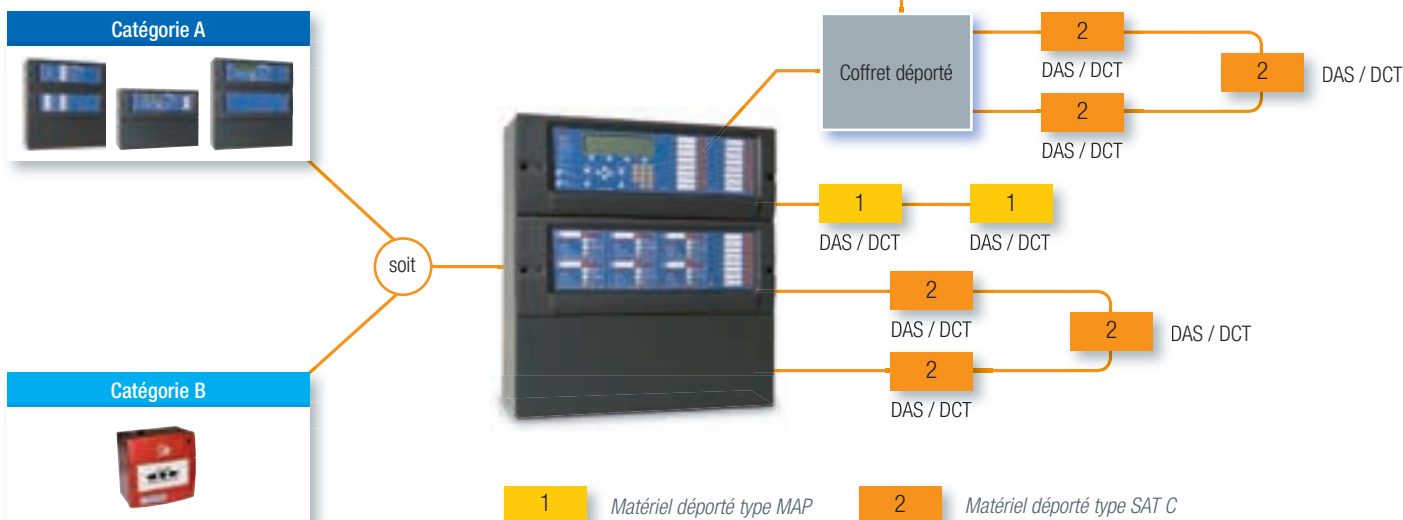

■ Matériel compatible

Répétiteurs : Mono.Rep, RS.Rep, RS.Rep+, Lon.Rep

DÉTECTEURS



Le choix du détecteur doit tenir compte des phénomènes détectés, des perturbations et de l'implantation.

> LES DIFFÉRENTES MISES EN OEUVRE DES DÉTECTEURS

Il existe trois formes de détecteurs automatiques d'incendie :

- les détecteurs ponctuels : ils détectent les phénomènes caractéristiques d'un incendie présents dans leur environnement,
- les détecteurs par aspiration : ils détectent les phénomènes caractéristiques d'un incendie présent autour de plusieurs points,

- les détecteurs linéaires : ils détectent les phénomènes caractéristiques d'un incendie présent le long d'une ligne.

Les détecteurs les plus utilisés sont les détecteurs ponctuels.

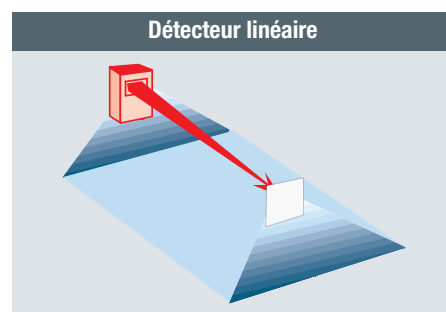
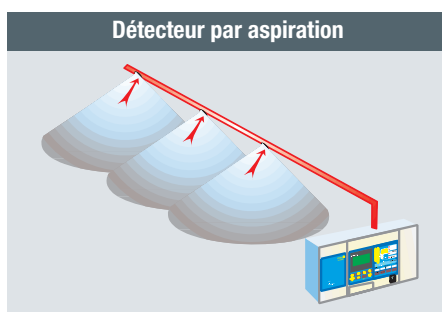
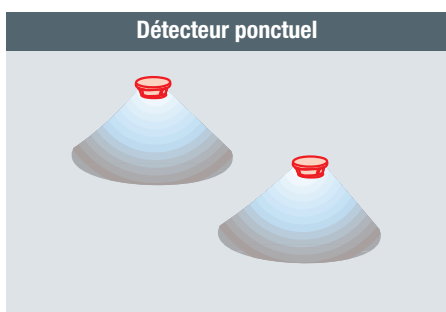

> LES DIFFÉRENTS PHÉNOMÈNES DÉTECTÉS

■ Détecteurs de fumée

Les détecteurs de fumée possèdent un champ de sensibilité suffisamment large pour être utilisés sur tous les types de feux avec production de fumée.

Le détecteur ponctuel de fumée est sensible à la majorité des feux de combustibles solides. Il est le détecteur le plus utilisé.

Le détecteur de fumée par aspiration analyse la fumée captée par un système d'aspiration et un réseau de prélèvement. Il s'utilise notamment dans les locaux ou les volumes où la fumée progresse difficilement (faible hauteur ou très grande hauteur), il s'utilise également pour les risques nécessitant une détection précoce. Le détecteur linéaire de fumée est sensible à l'atténuation d'un faisceau de lumière, il est utilisé dans les locaux de grande surface lorsque le faisceau ne risque pas d'être masqué.

■ Détecteurs de chaleur

Les détecteurs de chaleur sont certifiés selon une classe définie par la température d'application. Seuls les détecteurs de classe A1, A2 ou B sont appropriés pour la surveillance d'ambiance. En option, le suffixe S ou R peut être rajouté au marquage de la classe du détecteur.

Un détecteur de suffixe S ne réagit pas au-dessous de sa température statique de réponse quelque soit la vitesse d'élévation de température.

Un détecteur de classe R conserve les exigences de réponse de sa classe quand il est soumis à de grandes vitesses d'élévation de température démarrant d'une température initiale inférieure à la température typique d'application.

**Tableau 1 de la norme NF EN 54-5 :
Classes de détecteur en fonction de la température**

Classe de détecteur	Température typique d'application °C	Température maximum d'application °C	Température statique mini de réponse °C	Température statique maxi de réponse °C
A1	25	50	54	65
A2	25	50	54	70
B	40	65	69	85
C	55	80	84	100
D	70	95	99	115
E	85	110	114	130
F	100	125	129	145
G	115	140	144	160

Extraits de la norme NF EN 54-5

3.1 température typique d'application : température environnante, en l'absence d'incendie, à laquelle un détecteur installé peut être soumis pour de longues périodes. *Nota : cette température est supposée être inférieure de 29°C à la température statique minimum de réponse.*

3.2 température maximum d'application : température environnante maximum, en l'absence d'incendie, à laquelle un détecteur installé peut être soumis, y compris pour de courtes périodes. *Nota : cette température est supposée être inférieure de 4°C à la température statique minimum de réponse.*

3.3 température statique de réponse : température à laquelle un détecteur émet un signal d'alarme quand il est soumis à une faible vitesse d'élévation de température. *Nota : des vitesses d'élévation de température d'environ 0,2 K/min sont normalement adéquates pour mesurer la température statique de réponse.*

Détecteurs de flamme

Les détecteurs de flamme détectent la radiation émise par les incendies. La radiation ultraviolette, la radiation infrarouge ou toute combinaison peut être utilisée. Le spectre des radiations émises par la plupart des matériaux enflammés est d'une largeur de bande suffisamment importante pour être captée par tout détecteur de flammes. Pour certains matériaux (comme les matériaux non organiques), il peut être nécessaire de choisir des détecteurs de flamme en mesure de réagir à des parties spécifiques du spectre de longueurs d'onde.

Les détecteurs de flamme sont plus sensibles aux feux ouverts à combustion rapide que les détecteurs de fumée ou de chaleur. En raison de leur incapacité à détecter les feux couvants, il n'est pas recommandé d'envisager les détecteurs de flamme comme détecteur d'utilisation généralisée. Les détecteurs de flamme peuvent réagir à un feu ouvert plus rapidement que ne peut le faire les détecteurs de chaleur ou de fumée. Les détecteurs de flamme sont particulièrement appropriés à une utilisation dans des applications telles que la surveillance générale de grandes zones dégagées dans les entrepôts ou la surveillance de zones critiques où un feu ouvert peut se propager très rapidement, par exemple au niveau des pompes, vannes ou réseaux de tuyauteries contenant des liquides inflammables.

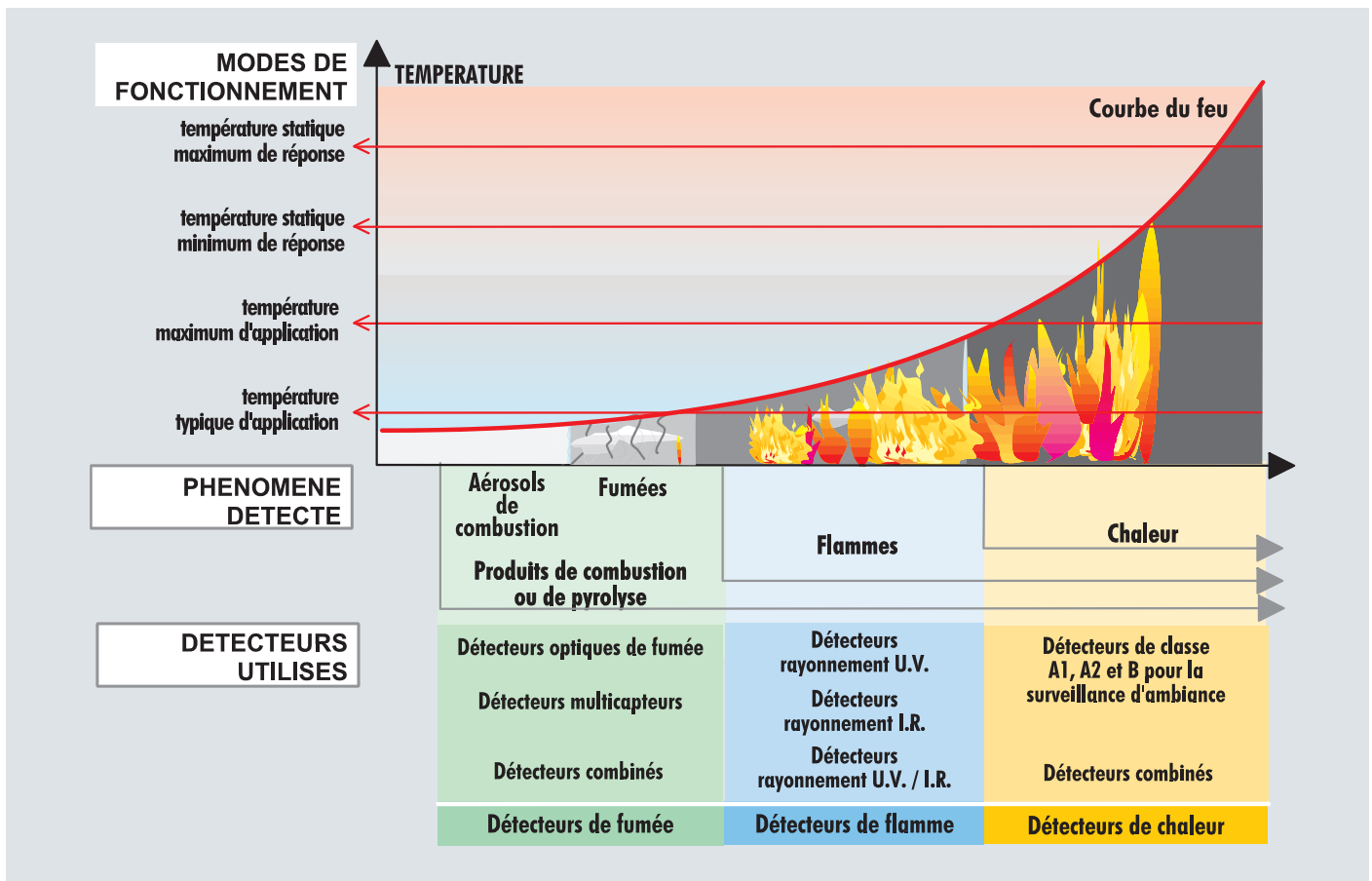
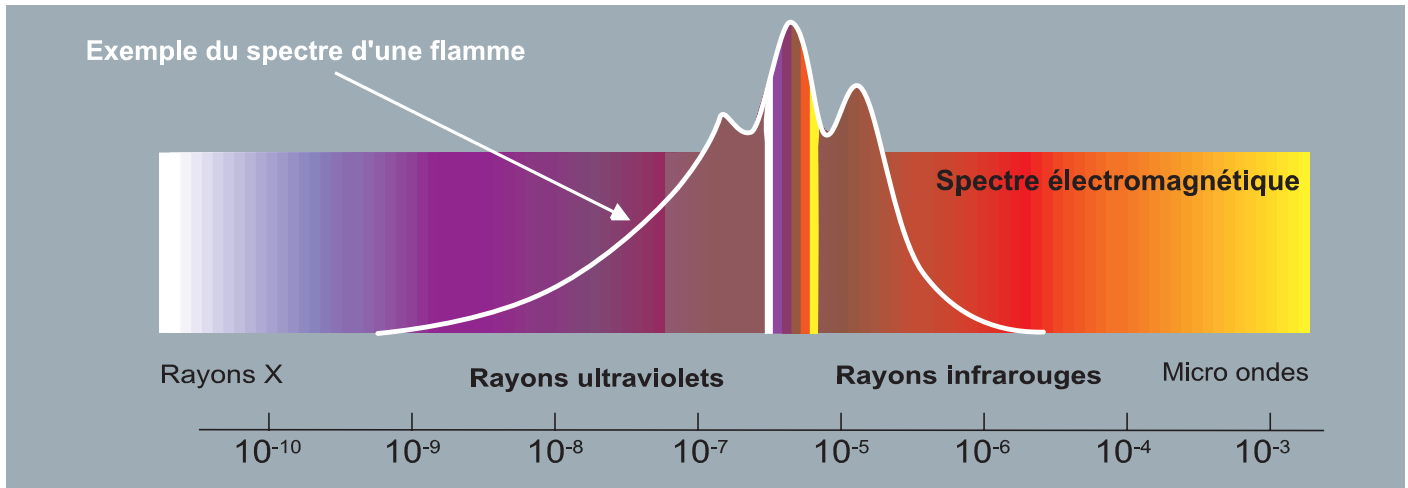

Exemples d'utilisation

TYPE DE DÉTECTEUR	Détecteur optique de fumée par aspiration	Détecteur multicapteur ou Détecteur combiné	Détecteur de fumée optique ponctuel	Détecteur de fumée optique linéaire	Détecteur optique de flamme I.R.	Détecteur optique de flamme U V.	Détecteur thermovélocimétrique ponctuel	Détecteur thermostatique ponctuel	Détecteur thermique linéaire
PHÉNOMÈNES DÉTECTÉS	Fumées visibles claires ou sombres taille <10 µm	Fumées avec ou sans élévation de température	Fumées visibles surtout claire	Fumées visibles claires ou sombres	Flammes visibles	Flammes visibles	Élévation rapide ou lente de température	Élévation lente de température	Élévation de température
TYPES DE FEU	Feux à évolution lente	Feux à évolution lente et/ou feux vifs	Feux à évolution lente	Feux vifs dans les volumes importants	Feux vifs avec ou sans fumée	Feux vifs sans fumée	Feux vifs et/ou élévation rapide de la température	Feux vifs et chaleur intense	Feux vifs et chaleur intense

Phénomènes susceptibles de perturber le détecteur

Poussières		●	●	●	●	●			
Humidité		●	●	●	●	●			
Condensation		●	●	●	●	●			
Fumée et vapeur d'eau		●	●	●	●	●	●	●	
Ambiance corrosive	●	●	●	●	●	●			
Température < - 10° C		●	●	●	●	●			
Température > + 50° C		●	●	●	●	●			
Élévation rapide de température							●		
Rayons du soleil				●	●	●			
Rayons gamma et X						●			
Rayons UV (lampes au mercure)						●			
Arcs électriques						●			
Rayons IR					●				
Vibrations				●					
Support non stable				●					

Exemples d'utilisation

Parking couvert ventilé	●	●	●						
Chaufferie		●	●		●	●	●		
Combles	●	●	●						
Locaux de grande hauteur	●			●	●	●			
Dépôt produit très inflammable					●	●	●		
Local groupe électrogène		●	●		●	●	●	●	
Laboratoire	●	●			●	●	●	●	
Buanderie		●					●	●	
Incinérateur		●					●	●	
Cuisine		●					●	●	
Salle blanche	●								
Armoire électrique, local batterie	●	●	●						
Local électrique, informatique	●	●	●						
Local empoussiéré							●	●	●
Extérieur, stockage combustible						●			●
Grand volume	●			●	●				
Atrium	●	●	●	●	●				
Transport pneumatique	●					●			
Protection machines						●			●
Chambre froide et assimilée	●								
Tunnel routier	●					●			●

Nota : le choix du type de détecteur en fonction du risque est proposé par ce tableau à titre indicatif, d'autres paramètres (géométrie du local, environnement...) peuvent influencer sur la détermination du ou des détecteurs à mettre en place.

■ Critères de choix des détecteurs

	Détecteurs de fumées					
	Optique	Optique laser	Combiné	Linéaire	Aspiration	Pour zones ATEX
Gamme Domestique	29 FR 29 HFR 29 LDFR 29 HLDFR 10 Y 29					
Gamme C.Scan <i>Détecteurs collectifs</i>	C.Scan 0		C.Scan M			
Gamme C.Scan+ <i>Détecteurs collectifs interactifs</i>	C.Scan+ 0		C.Scan+ M			
Gamme I.Scan <i>Détecteurs adressés interactifs</i>	I.Scan+ 0 I.Scan+ 0 ICC	Laser.Scan	I.Scan+ M ICC			
Gamme SG.Scan <i>Détecteur collectif radio</i>			SG 100			
Gamme R.Scan+ <i>Détecteurs adressés interactifs Radio</i>			R.Scan+ M			
Gamme Pro.Scan <i>Détecteurs pour risques spéciaux</i>				6500 R/RS 6500 F/FS OSID	A310E - A320E Gamme Vesda	VOEx

	Détecteurs de chaleur				
	Thermostatique	Thermo-vélocimétrique	Linéaire	Linéaire à fibre optique	Pour zones ATEX
Gamme C.Scan <i>Détecteurs collectifs</i>	C.Scan T	C.Scan TV			
Gamme C.Scan+ <i>Détecteurs collectifs interactifs</i>	C.Scan+ T	C.Scan+ TV			
Gamme I.Scan+ <i>Détecteurs adressés interactifs</i>	I.Scan+ T 58-ICC I.Scan+ T 78-ICC	I.Scan+ TV ICC			
Gamme SG.Scan <i>Détecteur collectif radio</i>		SG 350			
Gamme Pro.Scan <i>Détecteurs pour risques spéciaux</i>	Theta Pro statique Theta Pro statique étanche		DLD 2000	DTS	Theta Pro EEX statique AdF Ap Sensing / DTS

	Détecteur de flammes	
	Pour zones non ATEX	Pour zones non ATEX ou ATEX
Gamme Pro.Scan <i>Détecteurs pour risques spéciaux</i>	IR ² EX 016581 55000 - 025	IR ² EX 016511 Gamme Det Tronics

> CONTEXTE RÉGLEMENTAIRE POUR LES DAAF

Loi n° 2010-238 du 9 mars 2010
JO du 10 mars 2010

Loi n° 2014-366 du 24 mars 2014
JO du 26 mars 2014

Décret n°2011-36
du 10 janvier 2011
JO du 11 janvier 2011

Arrêté
du 5 février 2013
JO du 14 mars 2013

La Loi n° 2014-366 du 24 mars 2014 a modifié certaines dispositions de la Loi n° 2010-238 du 9 mars 2010, notamment en ce qui concerne la mise en place des DAAF dans les logements. L'obligation d'installation de DAAF incombe désormais pleinement au propriétaire du logement (dans le cas de logements occupés par un locataire, le propriétaire doit fournir le DAAF ou le rembourser au locataire).

Ces dispositions ne modifient pas le contenu des autres textes réglementaires applicables (Décret n°2011-36 et arrêté du 05 février 2013).

La modification de la Loi n° 2010-238 entraîne l'écart ci-dessus par rapport aux dispositions du Décret n°2011-36.

Un éventuel texte (Décret modificatif ou circulaire ou instruction) sera amené à clarifier la situation.

Les écarts du texte original par rapport aux modifications sont surlignés.

■ Installation des DAAF : Qui ?

Loi n° 2010-238

Article L. 129-8

L'occupant d'un logement, qu'il soit locataire ou propriétaire, installe dans celui-ci au moins un détecteur de fumée normalisé.

Loi n° 2014-366

Le propriétaire d'un logement installe dans celui-ci au moins un détecteur de fumée normalisé et s'assure, si le logement est mis en location, de son bon fonctionnement lors de l'établissement de l'état des lieux (mentionné à l'article 3-2 de la loi n°89-462 du 6 juillet 1989 ...).

Pour les logements occupés par un locataire au moment de l'entrée en vigueur de l'article 1^{er} de la loi n° 2010-238 du 9 mars 2010 (...), l'obligation d'installation faite au propriétaire est satisfaite par la fourniture d'un détecteur à son locataire ou, s'il le souhaite, par le remboursement au locataire de l'achat du détecteur.

Décret n° 2011-36

Article R. 129-13

La responsabilité de l'installation et de l'entretien du détecteur de fumée normalisé visé au R. 129-12 incombe à l'occupant du logement. Cependant, elle incombe :

- au propriétaire pour les logements à caractère saisonnier, les logements-foyers visés au R. 351-55 dont la gestion est assurée par le propriétaire ou par un organisme autres que ceux mentionnés à l'article L. 365-4, les résidences hôtelières à vocation sociale, les logements attribués ou loués en raison de l'exercice d'une fonction ou d'un emploi et les locations meublées ;
- aux organismes agréés mentionnés à l'article L. 365-4 exerçant les activités d'intermédiation locative et de gestion locative sociale pour les logements-foyers et logements familiaux gérés par ces organismes.

Arrêté du 5 février 2013

Pas de dispositions.

■ Installation des DAAF : Quand ?

Loi n° 2010-238

Les articles 1^{er} à 4 de la présente loi entrent en vigueur dans les conditions prévues par un décret en Conseil d'État et au plus tard au terme d'un délai de cinq ans à compter de la date de sa publication.

Décret n° 2011-36

Il doit être satisfait aux obligations du présent décret avant le 8 mars 2015.

Arrêté du 5 février 2013

Pas de dispositions.

■ Installation des DAAF : Où ?

Loi n° 2010-238

Pas de dispositions.

Décret n° 2011-36

Pas de dispositions.

Arrêté du 5 février 2013

Article 1

Dans les parties privatives des bâtiments d'habitation, au moins un détecteur de fumée normalisé est installé dans chaque logement, de préférence dans la circulation ou dégagement desservant les chambres. Le détecteur est fixé solidement en partie supérieure, à proximité du point le plus haut et à distance des autres parois ainsi que des sources de vapeur.

Article 6

Il est interdit d'installer des détecteurs autonomes avertisseurs de fumée dans les parties communes des immeubles collectifs d'habitation.

■ L'entretien des DAAF

Loi n° 2010-238

Article L. 129-8

L'occupant d'un logement, qu'il soit locataire ou propriétaire, installe dans celui-ci au moins un détecteur de fumée normalisé. Il veille à l'entretien et au bon fonctionnement de ce dispositif.

Décret n° 2011-36

Article R. 129-13

La responsabilité de l'installation et de l'entretien du détecteur de fumée normalisé visé au R. 129-12 incombe à l'occupant du logement. Cependant, elle incombe :

- au propriétaire pour les logements à caractère saisonnier, les logements-foyers visés au R. 351-55 dont la gestion est assurée par le propriétaire ou par un organisme autres que ceux mentionnés à l'article L. 365-4, les résidences hôtelières à vocation sociale, les logements attribués ou loués en raison de l'exercice d'une fonction ou d'un emploi et les locations meublées ;
- aux organismes agréés mentionnés à l'article L. 365-4 exerçant les activités d'intermédiation locative et de gestion locative sociale pour les logements-foyers et logements familiaux gérés par ces organismes.

Arrêté du 5 février 2013

Article 1

L'occupant ou, le cas échéant, le propriétaire ou l'organisme agréé mentionné à L. 365-4 exerçant les activités d'intermédiation locative et de gestion locative sociale s'assure de la mise sous tension du détecteur en vérifiant que le voyant prévu à cet effet est allumé et, en tant que de besoin, remplace les piles lorsque le signal de défaut de batterie est émis. Il procède également au test régulier du détecteur.

Loi n° 2014-366

Le propriétaire d'un logement installe dans celui-ci au moins un détecteur de fumée normalisé. L'occupant d'un logement, qu'il soit locataire ou propriétaire veille à l'entretien et au bon fonctionnement de ce dispositif et assure son renouvellement, si nécessaire, tant qu'il occupe le logement.

■ DAAF et assurance

Loi n° 2010-238

Article L. 129-8 [...]

L'occupant du logement notifie cette installation à l'assureur avec lequel il a conclu un contrat garantissant les dommages d'incendie.

Art. L. 122-9

L'assureur peut prévoir une minoration de la prime ou de la cotisation prévue par la police d'assurance garantissant les dommages incendie lorsqu'il est établi que l'assuré s'est conformé aux obligations prévues aux articles L. 129-8 et L. 129-9 du code de la construction et de l'habitation.

Décret n° 2011-36

Article R. 129-15

La notification prévue au troisième alinéa du L. 129-8 se fait par la remise d'une attestation à l'assureur avec lequel il a conclu un contrat garantissant les dommages d'incendie par l'occupant ou, dans les cas prévus aux deuxième et troisième alinéas de l'article R. 129-13, le propriétaire ou l'organisme agréé mentionné à l'article L. 365-4 exerçant les activités d'intermédiation locative et de gestion locative sociale.

Arrêté du 5 février 2013

Article 8

L'attestation visée à l'article R. 129-15 du code de la construction et de l'habitation est conforme au modèle fixé par l'annexe 2 du présent arrêté. Elle n'a qu'une valeur déclarative pour l'assureur

Loi n° 2014-366

L'assureur peut prévoir une minoration de la prime ou de la cotisation prévue par la police d'assurance garantissant les dommages incendie lorsqu'il est établi qu'il est satisfait aux obligations prévues aux articles L. 129-8 et L. 129-9 du code de la construction et de l'habitation.

> **DÉTECTEURS AVERTISSEURS AUTONOMES DE FUMÉE (DAAF)**

DAAF	Désignation	Code	Caractéristiques
	DAAF 29-FR	640 000 965	Pile Alcaline 1 an
	DAAF 29 H-FR	640 000 103	Pile Alcaline 1 an - bouton HUSH
	DAAF 29 LD-FR	640 000 102	Pile Lithium 5 ans
	DAAF 29 HLD-FR	640 000 104	Pile Lithium 5 ans - bouton HUSH
	10Y29	640 000 108	Pile Lithium 10 ans - bouton HUSH

■ **Caractéristiques communes à tous les DAAF**

- Capteur photoélectrique.
- Bouton test permettant de vérifier le bon fonctionnement.
- Puissante alarme de 85 dB.
- Émission d'un signal sonore lorsque la pile est à remplacer.
- Limites de températures : de 0 à 40 °C.
- Installation facile avec support de montage fourni.
- Garantie produit : 5 ans.
- CE, Norme EN 14604, Certifié NF.

■ **Caractéristiques communes aux versions "bouton hush"**

- Le bouton hush (Pause), permet de désactiver temporairement l'alarme.
- Cette fonction de mise en sourdine est très utile près de la cuisine ou dans les autres endroits sujets aux fausses alarmes.

> **DÉTECTEUR AVERTISSEUR DE CO (DACO)**

Disponible en 2015

DAACO	Désignation	Code	Caractéristiques
	DAACO 10 LLCO	640 000 135	Pile Lithium 10 ans
	DAACO 10 LLDCO	640 000 136	Pile Lithium 10 ans + afficheur

■ **Caractéristiques**

- L'alimentation sur pile de l'appareil assure une protection même en cas de coupure de courant.
- Bouton de test.
- Puissante alarme de 85 dB.
- Facilité d'installation et d'entretien.
- Produit garantie 10 ans.
- Testé selon la EN 20291 : 2001.

> LA GAMME COLLECTIVE C.SCAN

C.Scan O

640 000 008

DéTECTeur optique de fumée



Le détecteur C.Scan O met en oeuvre :

- Une technologie avancée de capteur optique qui permet d'une part d'augmenter les performances et d'autre part de limiter les conséquences de l'empoussièrement et de l'encrassement.
- Un traitement numérique du signal par circuit ASIC pour garantir sensibilité et stabilité.

■ **Certification**

- Certifié NF-SSI sous le n° L044 A.

■ **Caractéristiques techniques**

- Couleur : blanc cassé RAL 9016.
- Matière : ABS.
- Hauteur (détecteur + socle C.Scan) : 41 mm.
- Hauteur détecteur : 33 mm.
- Diamètre : 102 mm.
- Poids : 77 g.
- Indice de protection : IP 40 avec socle C.Scan (montage au plafond).
- Section maximum dans les bornes du socle : 1,5 mm².
- Plage de tension d'alimentation : 16 V à 28V.
- Courant de veille (sous 24 V) : 70 µA.
- Courant de dérangement (sous 24V) : 10 +/- 2 mA.

- Courant d'alarme (sous 24 V) : 28 +/- 4 mA,
- Sensibilité : 4,3 %/m.
- Gamme de température :
- Fonctionnement : -25 °C à +70 °C,
- Stockage : -30 °C à +70 °C.
- Humidité relative maximum :
95 % sans condensation.

■ **Signalisations**

- Alarme : rouge fixe.
- Dérangement : jaune fixe.

■ **Test fonctionnel**

- Chubb test.
- Aérosol pour bol test éventuellement avec le bol test détecteur de fumées.
- Testifire.

C.Scan M

640 000 007

DéTECTeur combiné multicapteurs et thermovélocimétrique



Le détecteur C.Scan M exploite en parallèle plusieurs algorithmes de détection d'incendie analysant :

- Seulement le signal du capteur optique, ou
- Le signal du capteur optique combiné au signal du capteur thermique, ou
- Seulement le signal du capteur thermique en mode thermovélocimétrique.

Ces algorithmes extraient la signature du feu de façon à garantir des performances homogènes quel que soit le type de feux (vif ou couvant).

■ **Certification**

- Certifié NF-SSI sous le n° COMBI002 B.

■ **Caractéristiques techniques**

- Couleur : blanc cassé RAL 9016.
- Matière : ABS.
- Hauteur (détecteur + socle C.Scan) : 52 mm.
- Hauteur détecteur : 41 mm.
- Diamètre : 102 mm.
- Poids : 80 g.
- Indice de protection : IP 40 avec socle C.Scan (montage au plafond).
- Section maximum dans les bornes du socle : 1,5 mm².
- Plage de tension d'alimentation : 16 V à 30 V.
- Courant de veille (sous 24 V) : 95 µA.
- Courant de dérangement (sous 24 V) : 10 +/- 2 mA.
- Courant d'alarme (sous 24 V) : 28 +/- 4 mA.
- Sensibilité pour la détection de fumées multicapteurs : 4,3 %/m.

- Classe de sensibilité : A1R.
- Gamme de température :
- Fonctionnement : -25 °C à +70 °C,
- Stockage : -30 °C à +70 °C.
- Humidité relative maximum :
95 % sans condensation.

■ **Signalisations**

- Alarme : rouge fixe.
- Dérangement : jaune fixe.

■ **Test fonctionnel**

- Chubb test.
- Aérosol pour bol test éventuellement avec le bol test détecteur de fumées.
- Testifire.

C.Scan T

640 000 009

DéTECTeur thermostatique



Le détecteur C.Scan T met en œuvre :

- Un capteur thermique de précision (CTN) et
- Un traitement numérique du signal par circuit ASIC pour garantir sensibilité et stabilité.

■ **Certification**

- Certifié NF-SSI sous le n° E2078 B.

■ **Caractéristiques techniques**

- Couleur : blanc cassé RAL 9016.
- Matière : ABS.
- Hauteur (détecteur + socle C.Scan) : 52 mm.
- Hauteur détecteur : 41 mm.
- Diamètre : 102 mm.
- Poids : 70 g.
- Indice de protection : IP 40 avec socle C.Scan (montage au plafond).
- Section maximum dans les bornes du socle : 1,5 mm².
- Plage de tension d'alimentation : 16 V à 28 V.
- Courant de veille (sous 24 V) : 90 µA.
- Courant d'alarme (sous 24 V) : 28 +/- 4 mA.

- Classe de sensibilité : A2.
- Gamme de température :
- Fonctionnement : -25 °C à +70 °C (le détecteur étant en alarme après le franchissement de son seuil thermique),
- Stockage : -30 °C à +80 °C.
- Humidité relative maximum :
95 % sans condensation.

■ **Signalisation**

- Alarme : rouge fixe.

■ **Test fonctionnel**

- Chubb test.
- Bol test pour détecteur thermique.
- Testifire.

C.Scan TV

640 000 010

Détecteur thermovélocimétrique



Le détecteur C.Scan TV met en œuvre :

- Un capteur thermique de précision (CTN) et
- Un traitement numérique du signal par circuit ASIC pour garantir sensibilité et stabilité.

■ Certification

- Certifié NF-SSI sous le n° E2077 A.

■ Caractéristiques techniques

- Couleur : blanc cassé RAL 9016.
- Matière : ABS.
- Hauteur (détecteur + socle C.Scan) : 52 mm,
- Hauteur détecteur : 41 mm.
- Diamètre : 102 mm.
- Poids : 70 g.
- Indice de protection : IP 40 avec socle C.Scan (montage au plafond).
- Section maximum dans les bornes du socle : 1,5 mm².
- Plage de tension d'alimentation : 16 V à 28 V.
- Courant de veille (sous 24 V) : 90 µA.
- Courant d'alarme (sous 24 V) : 28 +/- 4 mA.

- Classe de sensibilité : A1R.
- Gamme de température :
 - Fonctionnement : -25 °C à +70 °C (le détecteur étant en alarme après le franchissement de son seuil thermique),
 - Stockage : -30 °C à +80 °C.
- Humidité relative maximum : 95 % sans condensation.

■ Signalisations

- Alarme : rouge fixe.

■ Test fonctionnel

- Chubb test.
- Bol test pour détecteur thermique.
- Testifire.

■ Matériels associés

		C.Scan O	C.Scan M	C.Scan T	C.Scan TV
Socle C.Scan	640 000 011	√	√	√	√
Indicateur d'action visuel standard IA 2000	444 000 026	√	√	√	√
Indicateur d'action visuel et sonore IA 2000-B	444 000 027	√	√	√	√
Indicateur d'action visuel encastré IA 011	444 000 015	√	√	√	√
Indicateur d'action visuel étanche IA 013	444 000 025	√	√	√	√

■ Matériels compatibles

		C.Scan O	C.Scan M	C.Scan T	C.Scan TV
Collerette d'encastrement CES3+	440 190 009	√	√	√	√
Boîtier de montage en saillie BMS3+	440 190 008	√	√	√	√
Grille de protection mécanique	440 100 095	√	√	√	√
Protection anti-vandalisme	440 100 096	√	√	√	√
Support détecteur faux plancher	2716 006	√	√	√	√
Détecteur de gaine DG13 V2	440 100 293	√	√	-	-
Obturbateur de socle	2711 290	√	√	√	√
Support inclinable pour détecteur	640 000 057	√	√	√	√
Porte étiquette 40 x 20 socle (x25)	640 100 026	√	√	√	√

> LA GAMME COLLECTIVE INTERACTIVE C.SCAN+

C.Scan+ O

640 000 003

Détecteur optique de fumées



Le détecteur C.Scan+ O met en œuvre :

- Une technologie avancée de capteur optique qui permet d'une part d'augmenter les performances et d'autre part de limiter les conséquences de l'empoussièrement et de l'encrassement,
- Un traitement numérique du signal par circuit ASIC pour garantir sensibilité et stabilité.

■ **Certification**

- Certifié NF-SSI sous le n° L044 B.

■ **Caractéristiques techniques**

- Couleur : blanc cassé RAL 9001.
- Matière : ABS.
- Hauteur (détecteur + socle C.Scan+) : 46 mm.
- Hauteur détecteur : 33 mm.
- Diamètre : 102 mm.
- Poids : 99 g.
- Indice de protection :
 - IP 40 avec socle C.Scan+.
 - IP 42 avec embase anti ruissellement (montage au plafond).
- Section max. dans les bornes du socle : 1,5 mm².
- Plage de tension d'alimentation : 8 V à 30 V.
- Courant de veille (sous 24 V) : 80 µA.
- Courant de dérangement (sous 24V) : 10 +/- 2 mA.
- Courant d'alarme : 28 +/- 4 mA.

- Trois niveaux de sensibilité :
 - Haute : 2,3 %/m,
 - Moyenne : 4,3 %/m,
 - Basse : 4,7 %/m.
- Gamme de température :
 - Fonctionnement : -25 °C à +70 °C,
 - Stockage : -30 °C à +70 °C.
- Humidité relative maximum : 95 % sans condensation.

■ **Signalisations**

- Alarme : rouge fixe.
- Dérangement : jaune fixe.
- Fonctionnel : vert clignotant (si configuré).

■ **Test fonctionnel**

- Chubb test.
- Chubb prog éventuellement avec Chubb SAT.
- Aérosol pour bol test éventuellement avec le bol test détecteur de fumée.
- Testifire.

C.Scan+ M

640 000 002

Détecteur combiné multicapteurs et thermovélocimétrique



Le détecteur C.Scan+ M met en œuvre :

- Une technologie avancée de capteur optique qui permet d'une part d'augmenter les performances et d'autre part de limiter les conséquences de l'empoussièrement et de l'encrassement,
- Un traitement numérique du signal par circuit ASIC pour garantir sensibilité et stabilité.

■ **Certification**

- Certifié NF-SSI sous le n° COMBI002 A.

■ **Caractéristiques techniques**

- Couleur : blanc cassé RAL 9001.
- Matière : ABS.
- Hauteur (détecteur + socle C.Scan+) : 54 mm.
- Hauteur détecteur : 46 mm.
- Diamètre : 102 mm.
- Poids : 99 g.
- Indice de protection :
 - IP 40 avec socle C.Scan+.
 - IP 42 avec embase anti ruissellement (montage au plafond).
- Section max. dans les bornes du socle : 1,5 mm².
- Plage de tension d'alimentation : 8 V à 30 V.
- Courant de veille (sous 24 V) : 100 µA.
- Courant de dérangement (sous 24 V) : 10 +/- 2 mA.
- Courant d'alarme : 28 +/- 4 mA.

- Trois niveaux de sensibilité détection fumées multi-capteurs :
 - Haute : 2,3 %/m.
 - Moyenne : 4,3 %/m.
 - Basse : 4,7 %/m.
- Classe de sensibilité : A1R.
- Gamme de température :
 - Fonctionnement : -25 °C à +70 °C (le détecteur étant en alarme après le franchissement de son seuil thermique),
 - Stockage : -30 °C à +70 °C.
- Humidité relative maximum : 95 % sans condensation.

■ **Signalisations**

- Alarme : rouge fixe.
- Dérangement : jaune fixe.
- Fonctionnel : vert clignotant (si configuré).

■ **Test fonctionnel**

- Chubb test.
- Chubb prog éventuellement avec Chubb SAT.
- Aérosol pour bol test éventuellement avec le bol test détecteur de fumée.
- Testifire.

C.Scan+ T

640 000 004

DéTECTEUR thermostatique



Le détecteur C.Scan+ T met en œuvre :

- Un capteur thermique de précision (CTN) et
- Un traitement numérique du signal par circuit ASIC pour garantir sensibilité et stabilité.

Certification

- Certifié NF-SSI sous le n° E2078 A.

Caractéristiques techniques

- Couleur : blanc cassé RAL 9001.
- Matière : ABS.
- Hauteur (détecteur + socle C.Scan+) : 54 mm.
- Hauteur détecteur : 46 mm.
- Diamètre : 102 mm.
- Poids : 98 g.
- Indice de protection :
 - IP 40 avec socle C.Scan+,
 - IP 42 avec embase anti ruissellement (montage au plafond).
- Section max. dans les bornes du socle : 1,5 mm².
- Plage de tension d'alimentation : 8 V à 30 V.
- Courant de veille (sous 24 V) : 110 µA.
- Courant d'alarme : 24 +/- 4 mA.

- Classe de sensibilité : BS.
- Gamme de température :
 - Fonctionnement : -25 °C à +70 °C (le détecteur étant en alarme après le franchissement de son seuil thermique),
 - Stockage : -30 °C à +70 °C.
- Humidité relative max. : 95 % sans condensation.

Signalisations

- Alarme : rouge fixe.
- Dérangement : jaune fixe.
- Fonctionnel : vert clignotant (si configuré).

Test fonctionnel

- Chubb test.
- Chubb prog éventuellement avec Chubb SAT.
- Bol test pour détecteur thermique.
- Testifire.

C.Scan+ TV

640 000 005

DéTECTEUR thermovélocimétrique



Le détecteur C.Scan+ TV met en œuvre :

- Un capteur thermique de précision (CTN) et
- Un traitement numérique du signal par circuit ASIC pour garantir sensibilité et stabilité.

Certification

- Certifié NF-SSI sous le n° E2077 B.

Caractéristiques techniques

- Couleur : blanc cassé RAL 9001.
- Matière : ABS.
- Hauteur (détecteur + socle C.Scan+) : 54 mm.
- Hauteur détecteur : 46 mm.
- Diamètre : 102 mm.
- Poids : 98 g.
- Indice de protection :
 - IP 40 avec socle C.Scan+,
 - IP 42 avec embase anti ruissellement (montage au plafond).
- Section max. dans les bornes du socle : 1,5 mm².
- Plage de tension d'alimentation : 8 V à 30 V.
- Courant de veille (sous 24 V) : 95 µA.
- Courant d'alarme : 28 +/- 4 mA.

- Classe de sensibilité : A1R.
- Gamme de température :
 - Fonctionnement : -25 °C à +70 °C (le détecteur étant en alarme après le franchissement de son seuil thermique),
 - Stockage : -30 °C à +70 °C.
- Humidité relative max. : 95 % sans condensation.

Signalisations

- Alarme : rouge fixe.
- Fonctionnel : vert clignotant (si configuré).

Test fonctionnel

- Chubb test.
- Chubb prog éventuellement avec Chubb SAT.
- Bol test pour détecteur thermique.
- Testifire.

Matériels associés

		C.Scan+ 0	C.Scan+ M	C.Scan+ T	C.Scan+ TV
Socle C.Scan+	640 000 006	✓	✓	✓	✓
Socle haut S3/C C.Scan+	440 100 035	✓	✓	✓	✓
Indicateur d'action visuel standard IA 2000	444 000 026	✓	✓	✓	✓
Indicateur d'action visuel et sonore IA 2000-B	444 000 027	✓	✓	✓	✓
Indicateur d'action visuel encastré IA 011	444 000 015	✓	✓	✓	✓
Indicateur d'action visuel étanche IA 013	444 000 025	✓	✓	✓	✓

Matériels compatibles

		C.Scan+ 0	C.Scan+ M	C.Scan+ T	C.Scan+ TV
Collerette d'encastrement CES3+	440 190 009	✓	✓	✓	✓
Boîtier de montage en saillie BMS3+	440 190 008	✓	✓	✓	✓
Grille de protection mécanique	440 100 095	✓	✓	✓	✓
Protection anti-vandalisme	440 100 096	✓	✓	✓	✓
Support détecteur faux plancher	2716 006	✓	✓	✓	✓
Détecteur de gaine DG13 V2	440 100 293	✓	✓	-	-
Embase anti-ruissellement SS Socle+	440 100 250	✓	✓	✓	✓
Obtrateur de socle	2711 290	✓	✓	✓	✓
Porte étiquette 40 x 20 socle (x25)	640 000 026	✓	✓	✓	✓

> LA GAMME RADIO COLLECTIVE SG SCAN

SGCWE100

650 100 003

Interface radio pour SG Scan



- L'interface radio conventionnelle SGCWE100 permet de communiquer :
 - soit avec 32 détecteurs radio SG100 ou SG350,
 - soit avec 32 déclencheurs manuels radio SGCP 100,
 - soit avec 7 expandeurs radio SGWE100.
- Il se raccorde une unique interface radio SGCWE100 par ligne conventionnelle.

■ **Certification**

- Certifié à la marque NF-SSI sous le n° OI H 008 A.

■ **Caractéristiques techniques**

Mécaniques :

- Couleur : blanc cassé.
- Matière : ABS.
- Dimensions :
 - 120 mm x 160 mm x 50 mm (sans les antennes),
 - 190 mm x 230 mm x 50 mm (avec les antennes).
- Poids : 330 g.
- Portée :
 - 200 m. en champ libre avec un détecteur ou un déclencheur manuel,
 - 600 m. en champ libre avec un expandeur.
- Fréquence utile : 868 MHz, 7 canaux.
- Puissance rayonnée : 3 mW.
- LED bicolore.
- Indice de protection : IP 51C.

Électriques :

- Alimentation : externe EN54-4.
- Consommation maximum sous 24 VDC :
 - 60 mA pour l'interface SGCWE100,
 - 15 mA pour l'expandeur SGWE100.

Environnement :

- Température de fonctionnement : -30 °C à +50 °C.
- Maximum d'humidité : 95 % sans condensation.

SGWE100

650 100 004

Expandeur radio pour SG Scan

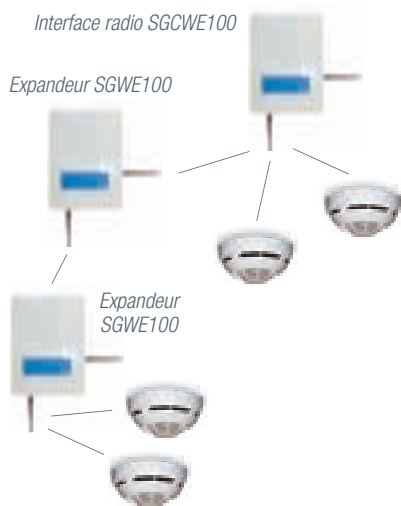

- L'expandeur radio SGWE100 permet de communiquer :
 - soit avec 32 détecteurs radio SG100 ou SG350,
 - soit avec 32 déclencheurs manuels radio SGCP 100,
 - soit avec 3 expandeurs radio SGWE100.
- Il se raccorde jusqu'à 7 expandeurs radio SGWE100 par interface radio conventionnelle SGCWE100.

■ **Certification**

- Certifié à la marque NF-SSI sous le n° OI H 009 A.

■ **Caractéristiques techniques**

- Voir les caractéristiques techniques de l'interface radio conventionnelle.

SG100	640 100 105	Détecteur optique radio pour SG Scan
SG350	640 100 107	Détecteur thermique radio pour SG Scan



- Le détecteur optique radio SG100 est conforme aux normes de référence EN 54-7 et EN 54-25.
- Le détecteur thermique radio SG350 est conforme aux normes de référence EN 54-5 (classe A1R) et EN 54-25.
- Les détecteurs de la gamme radio collective mettent en oeuvre :
 - Une technologie avancée de capteur permettant de limiter les effets de l'empoussièrement et de l'encrassement.
 - Un traitement numérique du signal pour garantir sensibilité et stabilité.
 - Une communication radio pouvant s'établir soit via une interface filaire/radio SGCWE100, soit via un expandeur radio SGWE100.

■ Certification

- Détecteur SG100 certifié à la marque NF-SSI sous le n° LH 004 A.
- Détecteur SG350 certifié à la marque NF-SSI sous le n° E2 H 001 A.

■ Caractéristiques techniques

- Couleur : blanc cassée.
- Matière : ABS.
- Hauteur (détecteur + socle) : 60 mm.
- Diamètre : 110 mm. avec le socle.
- Poids : 130 g (sans les piles).
- Portée : 200 m en champ libre avec une interface SGCWE100 ou un expandeur SGWE100.
- Fréquence utile : 868 MHz, 7 canaux.
- Puissance rayonnée : 3 mW.
- LED bicolore (rouge/verte).
- Indice IP : 21C.
- Maximum d'humidité : 95 % sans condensation.
- Plage de température : -10 °C à +55 °C.
- Alimentation : 2 piles au lithium fournies.(Piles CR123A/ CR2032A).
- Durée de vie : pile CR123A : 5 ans / pile CR2032A : 2 mois.

■ Matériels associés

		SG100 / SG350
Pile CR123A (x25)	627 100 010	✓
Pile CR 2032A	627 100 008	✓

> LA GAMME ADRESSÉE INTERACTIVE I.SCAN+

I.Scan+ O	640 000 067	Détecteur optique de fumées
------------------	--------------------	------------------------------------



Le détecteur I.Scan+ O met en œuvre :

- Une technologie avancée de capteur optique qui permet d'une part d'augmenter les performances et d'autre part de limiter les conséquences de l'empoussièrement et de l'encrassement,
- Un traitement numérique du signal par circuit ASIC pour garantir sensibilité et stabilité.

■ Certification

- Certifié sous le n° L 066 A selon la norme européenne de référence EN 54/7.

■ Caractéristiques techniques

- Couleur : blanc cassé RAL 9001.
- Matière : ABS.
- Hauteur (détecteur + socle I.Scan+) : 52 mm.
- Hauteur (détecteur + socle bas I.Scan) : 48 mm.
- Hauteur détecteur : 39 mm.
- Diamètre : 102 mm.
- Poids : 97 g.
- Indice de protection :
 - IP 40 avec socles I.Scan+,
 - IP 43 avec embase anti ruissellement (montage au plafond).
- Section max. dans les bornes du socle : 2,5 mm².
- Plage de tension d'alimentation : 15 V à 32 V.
- Courant de veille (sous 24 V) : 220 µA.
- Indicateur d'action intégré visible à 180 °, peut être contrôlé séparément de la sortie indicateur d'action.

- Courant d'alarme (sous 24 V) : 4 mA à 24 VDC avec LED allumée.
- Courant de dérangement (sous 24 V) : 220 µA.
- Quatre niveaux de sensibilité :
 - 6,4 %/m,
 - 7,2 %/m,
 - 8,0 %/m,
 - 8,8 %/m.
- Gamme de température :
 - Fonctionnement : -25 °C à +70 °C,
 - Stockage : -30 °C à +80 °C.
- Humidité relative maximum : 93 % sans condensation.
- Adressage par roue codeuse.

■ Signalisation

- Alarme : rouge fixe.

■ Test fonctionnel

- Aimant.
- Aérosol pour bol test éventuellement avec le bol test détecteur de fumées.
- Testifire.

■ Versions

I.Scan+ O noir	640 000 067 BK	Détecteur optique de fumées
Idem I.Scan+O, mais en noir RAL 9011.		
I.Scan+ O blanc	640 000 067 WH	Détecteur optique de fumées
Idem I.Scan+O, mais en blanc RAL 9003.		

I.Scan+ O ICC	640 000 066	Détecteur optique de fumées avec isolateur de court-circuit
----------------------	--------------------	--



Le détecteur I.Scan+ O ICC met en œuvre :

- Une technologie avancée de capteur optique qui permet d'une part d'augmenter les performances et d'autre part de limiter les conséquences de l'empoussièrement et de l'encrassement,
- Un traitement numérique du signal par circuit ASIC pour garantir sensibilité et stabilité.

■ Certification

- Certifié sous le n° L 067 A selon les normes européennes de référence EN 54/7 et EN 54/17.

■ Caractéristiques techniques

- Couleur : blanc cassé RAL 9001.
- Matière : ABS.
- Hauteur (détecteur + socle I.Scan+) : 52 mm.
- Hauteur (détecteur + socle bas I.Scan) : 48 mm.
- Hauteur détecteur : 39 mm.
- Diamètre : 102 mm.
- Poids : 97 g.
- Indice de protection :
 - IP 40 avec socles I.Scan+,
 - IP 43 avec embase anti ruissellement (montage au plafond).
- Section max. dans les bornes du socle : 2,5 mm².
- Plage de tension d'alimentation : 15 V à 28 V.
- Courant de veille (sous 24 V) : 270 µA.
- Double isolateur de court-circuit intégré.
- Indicateur d'action intégré visible à 180 °, peut être contrôlé séparément de la sortie indicateur d'action.

- Courant d'alarme (sous 24 V) : 4 mA à 24 VDC avec LED allumée.
- Courant de dérangement (sous 24 V) : 270 µA.
- Quatre niveaux de sensibilité :
 - 6,4 %/m,
 - 7,2 %/m,
 - 8,0 %/m,
 - 8,8 %/m.
- Gamme de température :
 - Fonctionnement : -25 °C à +70 °C,
 - Stockage : -30 °C à +80 °C.
- Humidité relative maximum : 93 % sans condensation.
- Adressage par roue codeuse.

■ Signalisation

- Alarme : rouge fixe.

■ Test fonctionnel

- Aimant.
- Aérosol pour bol test éventuellement avec le bol test détecteur de fumées.
- Testifire.

■ Versions

I.Scan+ O ICC noir	640 000 066 BK	Détecteur optique de fumées avec isolateur de court-circuit
Idem I.Scan+O ICC, mais en noir RAL 9011.		
I.Scan+ O ICC blanc	640 000 066 WH	Détecteur optique de fumées avec isolateur de court-circuit
Idem I.Scan+O ICC, mais en blanc RAL 9003.		

Laser.Scan

640 000 038

DéTECTeur optique de fumées Laser



Le détecteur LASER SCAN met en œuvre :

- Une technologie avancée de capteur optique (diode laser et amplificateur optique) qui permet d'une part d'augmenter les performances, et d'autre part de limiter les conséquences de l'empoussièrement et de l'encrassement,
- Un traitement numérique du signal par circuit ASIC pour garantir sensibilité et stabilité.

■ **Certification**

- Certifié NF-SSI sous le n° L 049 A.

■ **Caractéristiques techniques**

- Couleur : blanc cassé RAL 9001.
- Matière : ABS.
- Hauteur (détecteur + socle I.Scan+) : 49 mm.
- Hauteur (détecteur + socle ICC I.Scan) : 51 mm.
- Hauteur détecteur : 35 mm.
- Diamètre : 102 mm.
- Poids : 142 g.
- Indice de protection :
 - IP 40 avec socle I.Scan+,
 - IP 42 avec embase anti-ruissellement (montage au plafond).
- Section max. des bornes du socle : 1,5 mm².
- Plage de tension d'alimentation : 15 V à 32 V.
- Courant de veille (sous 24 V) : 330 µA.
- Courant d'alarme (sous 24 V) : 6,5 mA à 24 VDC.
- Courant de dérangement (sous 24 V) : 330 µA.
- Adressage par roue codeuse.
- Le détecteur Laser.Scan dispose de 6 modes de fonctionnement :
 - Mode 1 : Alarme : 6,4 %/m
Pré alarme détecteur à 1,65 %/m,

- Mode 2 : Alarme : 6,4 %/m
Pré alarme détecteur à 0,66 %/m,
- Mode 3 : Alarme : 4,8 %/m
Pré alarme détecteur à 0,33 %/m,
- Mode 4 : Alarme : 4,8 %/m
Pré alarme détecteur à 0,16 %/m,
- Mode 5 : Alarme : 3,2 %/m
Pré alarme détecteur à 0,10 %/m,
- Mode 6 : Alarme : 3,2 %/m
Pré alarme détecteur à 0,02 %/m,
- Gamme de température :
 - Fonctionnement : -10 °C à +50 °C,
 - Stockage : -30 °C à +80 °C.
- Humidité relative maximum : 93 % sans condensation.

■ **Signalisation**

- Alarme : rouge fixe.

■ **Test fonctionnel**

- Aimant.
- Aérosol pour bol test éventuellement avec le bol test détecteur de fumées.

I.Scan+ M ICC

640 000 068

DéTECTeur combiné multicapteurs et thermovélocimétrique avec isolateur de court-circuit



Le détecteur I.Scan+ M ICC met en œuvre :

- Une technologie avancée de capteur optique qui permet d'une part d'augmenter les performances et d'autre part de limiter les conséquences de l'empoussièrement et de l'encrassement,
- Un capteur thermique de précision (CTN),
- Un traitement numérique du signal par circuit ASIC pour garantir sensibilité et stabilité.

■ **Certification**

- Certifié NF-SSI sous le n° COMBI008 A.

■ **Caractéristiques techniques**

- Couleur : blanc cassé RAL 9001.
- Matière : ABS.
- Hauteur (détecteur + socle I.Scan+) : 67 mm.
- Hauteur (détecteur + socle bas I.Scan) : 57 mm.
- Hauteur détecteur : 48 mm.
- Diamètre : 102 mm.
- Poids : 99 g.
- Indice de protection :
 - IP 20 avec socles I.Scan+,
 - IP 23 avec embase anti ruissellement (montage au plafond).
- Section max. dans les bornes du socle : 2,5 mm².
- Plage de tension d'alimentation : 15 V à 28 V.
- Courant de veille (sous 24 V) : 270 µA.
- Courant d'alarme (sous 24 V) : 4 mA avec LED allumée.
- Courant de dérangement (sous 24 V) : 270 µA.
- Quatre niveaux de sensibilité pour la détection de fumées multi-capteurs (2 fixes et 2 autoadaptatifs).

- Double isolateur de court-circuit intégré.
- Indicateur d'action intégré visible à 180 °, peut être contrôlé séparément de la sortie indicateur d'action.
- Classe de sensibilité : A1R.
- Gamme de température :
 - Fonctionnement : -25 °C à +70 °C (le détecteur étant en alarme après le franchissement de son seuil thermique),
 - Stockage : -30 °C à +80 °C.
- Humidité relative maximum : 93 % sans condensation.
- Adressage par roue codeuse.

■ **Signalisation**

- Alarme : rouge fixe.

■ **Test fonctionnel**

- Aimant.
- Aérosol pour bol test éventuellement avec le bol test détecteur de fumées.
- Testifire.

■ **Versions**

I.Scan+ M ICC noir

640 000 068 BK

DéTECTeur combiné multicapteurs et thermovélocimétrique avec isolateur de court-circuit

Idem I.Scan+ M ICC, mais en noir RAL 9011.

I.Scan+ M ICC blanc

640 000 068 WH

DéTECTeur combiné multicapteurs et thermovélocimétrique avec isolateur de court-circuit

Idem I.Scan+ M ICC, mais en blanc RAL 9003.

I.Scan+ T 58 ICC

640 000 075

Détecteur thermostatique avec isolateur de court-circuit



Le détecteur I.Scan+ T 58 ICC met en œuvre :

- Un capteur thermique de précision (CTN),
- Un traitement numérique du signal par circuit ASIC pour garantir sensibilité et stabilité.

■ **Versions**

I.Scan+ T 58 ICC noir

640 000 075 BK

Détecteur thermostatique avec isolateur de court-circuit

Idem I.Scan+ T 58 ICC, mais en noir RAL 9011.

I.Scan+ T 58 ICC blanc

640 000 075 WH

Détecteur thermostatique avec isolateur de court-circuit

Idem I.Scan+ T 58 ICC, mais en blanc RAL 9003.

■ **Certification**

- Certifié NF-SSI sous le n° E2 102 A.

■ **Caractéristiques techniques**

- Couleur : blanc cassé RAL 9001.
- Matière : ABS.
- Hauteur (détecteur + socle I.Scan+) : 61 mm.
- Hauteur (détecteur + socle bas I.Scan) : 56 mm.
- Hauteur détecteur : 48 mm.
- Diamètre : 102 mm.
- Poids : 88 g.
- Indice de protection :
 - IP 20 avec socles I.Scan+,
 - IP 23 avec embase anti ruissellement (montage au plafond).
- Section max. dans les bornes du socle : 2,5 mm².
- Plage de tension d'alimentation : 15 V à 28 V.
- Double isolateur de court-circuit intégré.

- Indicateur d'action intégré visible à 180 °, peut être contrôlé séparément de la sortie indicateur d'action.
- Courant de veille (sous 24 V) : 250 µA.
- Courant d'alarme (sous 24 V) : 4 mA avec LED allumée.
- Classe de sensibilité : A1S.
- Gamme de température :
 - Fonctionnement : -25 °C à +70 °C,
 - Stockage : -30 °C à +80 °C.
- Humidité relative max. : 93 % sans condensation.
- Adressage par roue codeuse.

■ **Signalisation**

- Alarme : rouge fixe.

■ **Test fonctionnel**

- Aimant.
- Bol test détecteur thermique.
- Testifire.

I.Scan+ T 78 ICC

640 000 077

Détecteur thermostatique avec isolateur de court-circuit



Le détecteur I.Scan+ T 78 ICC met en œuvre :

- Un capteur thermique de précision (CTN),
- Un traitement numérique du signal par circuit ASIC pour garantir sensibilité et stabilité.

■ **Versions**

I.Scan+ T 78 ICC noir

640 000 077 BK

Détecteur thermostatique avec isolateur de court-circuit

Idem I.Scan+ T 78 ICC, mais en noir RAL 9011.

I.Scan+ T 78 ICC blanc

640 000 077 WH

Détecteur thermostatique avec isolateur de court-circuit

Idem I.Scan+ T 78 ICC, mais en blanc RAL 9003.

■ **Certification**

- Certifié NF-SSI sous le n° E2 103 A.

■ **Caractéristiques techniques**

- Couleur : blanc cassé RAL 9001.
- Matière : ABS.
- Hauteur (détecteur + socle I.Scan+) : 61 mm.
- Hauteur (détecteur + socle bas I.Scan) : 56 mm.
- Hauteur détecteur : 48 mm.
- Diamètre : 102 mm.
- Poids : 88 g.
- Indice de protection :
 - IP 20 avec socles I.Scan+,
 - IP 23 avec embase anti ruissellement (montage au plafond).
- Section max. dans les bornes du socle : 2,5 mm².
- Plage de tension d'alimentation : 15 V à 28 V.
- Double isolateur de court-circuit intégré.

- Indicateur d'action intégré visible à 180 °, peut être contrôlé séparément de la sortie indicateur d'action.
- Courant de veille (sous 24 V) : 250 µA.
- Courant d'alarme (sous 24 V) : 4 mA avec LED allumée.
- Classe de sensibilité : BS.
- Gamme de température :
 - Fonctionnement : -25 °C à +70 °C,
 - Stockage : -30 °C à +80 °C.
- Humidité relative max. : 93 % sans condensation.
- Adressage par roue codeuse.

■ **Signalisation**

- Alarme : rouge fixe.

■ **Test fonctionnel**

- Aimant.
- Bol test détecteur thermique.
- Testifire.

I.Scan+ TV ICC

640 000 073

Détecteur thermovélocimétrique avec isolateur de court-circuit



Le détecteur I.Scan+ TV ICC met en œuvre :

- Un capteur thermique de précision (CTN),
- Un traitement numérique du signal par circuit ASIC pour garantir sensibilité et stabilité.

Certification

- Certifié NF-SSI sous le n° E2 104 A.

Caractéristiques techniques

- Couleur : blanc cassé RAL 9001.
- Matière : ABS.
- Hauteur (détecteur + socle I.Scan+) : 61 mm.
- Hauteur (détecteur + socle bas I.Scan) : 56 mm.
- Hauteur détecteur : 48 mm.
- Diamètre : 102 mm.
- Poids : 88 g.
- Indice de protection :
 - IP 20 avec socles I.Scan+,
 - IP 23 avec embase anti ruissellement (montage au plafond).
- Section max. dans les bornes du socle : 2,5 mm².
- Plage de tension d'alimentation : 15 V à 32 V.
- Double isolateur de court-circuit intégré.

- Indicateur d'action intégré visible à 180 °, peut être contrôlé séparément de la sortie indicateur d'action.
- Courant de veille (sous 24 V) : 250 µA.
- Courant d'alarme (sous 24 V) : 4 mA LED allumée.
- Classe de sensibilité : A1R.
- Gamme de température :
 - Fonctionnement : -25 °C à +70 °C,
 - Stockage : -30 °C à +80 °C.
- Humidité relative max. : 93 % sans condensation.
- Adressage par roue codeuse.

Signalisation

- Alarme : rouge fixe.

Test fonctionnel

- Aimant.
- Bol test détecteur thermique.
- Testifire.

Versions

I.Scan+ TV ICC noir

640 000 073 BK

Détecteur thermovélocimétrique avec isolateur de court-circuit

Idem I.Scan+ TV ICC, mais en noir RAL 9011.

I.Scan+ TV ICC blanc

640 000 073 WH

Détecteur thermovélocimétrique avec isolateur de court-circuit

Idem I.Scan+ TV ICC, mais en blanc RAL 9003.

Matériels associés

		I.Scan+ 0	I.Scan+ 0 ICC	Laser.Scan	I.Scan+ M ICC	I.Scan+ T 58 ICC	I.Scan+ T 78 ICC	I.Scan+ TV ICC
Socle I.Scan+	640 000 079	✓	✓	✓	✓	✓	✓	✓
Socle I.Scan+ noir	640 000 079 BK	✓	✓	✓	✓	✓	✓	✓
Socle I.Scan+ blanc	640 000 079 WH	✓	✓	✓	✓	✓	✓	✓
Indicateur d'action visuel standard IA 2000	444 000 026	✓	✓	✓	✓	✓	✓	✓
Indicateur d'action visuel et sonore IA 2000-B	444 000 027	✓	✓	✓	✓	✓	✓	✓
Indicateur d'action visuel encastré IA 011	444 000 015	✓	✓	✓	✓	✓	✓	✓
Indicateur d'action visuel étanche IA 013	444 000 025	✓	✓	✓	✓	✓	✓	✓

Matériels compatibles

		I.Scan+ 0	I.Scan+ 0 ICC	Laser.Scan	I.Scan+ M ICC	I.Scan+ T 58 ICC	I.Scan+ T 78 ICC	I.Scan+ TV ICC
Collerette d'encastrement CES3+	440 190 009	✓	✓	✓	✓	✓	✓	✓
Boîtier de montage en saillie BMS3+	440 190 008	✓	✓	✓	✓	✓	✓	✓
Grille de protection mécanique	440 100 095	✓	✓	✓	✓	✓	✓	✓
Protection anti-vandalisme	440 100 096	✓	✓	✓	✓	✓	✓	✓
Support détecteur faux plancher	2716 006	✓	✓	✓	✓	✓	✓	✓
Détecteur de gaine DG13 adressé V2	440 100 294	✓	✓	✓	✓	-	-	-
Embase anti-ruissellement SS Socle+	440 100 250	✓	✓	✓	✓	✓	✓	✓
Obturateur de socle	2711 290	✓	✓	✓	✓	✓	✓	✓
Support inclinable pour détecteur	640 000 057	✓	✓	✓	✓	✓	✓	✓
Porte étiquette 40 x 20 socle (x25)	640 000 026	✓	✓	✓	✓	✓	✓	✓

> LA GAMME RADIO ADRESSÉE R.SCAN+

Disponible en 2015

ME200GRFE

640 000 090

Interface radio



- L'interface radio ME200GRFE est conforme aux normes de référence EN54-17, EN54-18 et EN54-25.
- L'interface radio ME200GRFE permet de communiquer avec 32 dispositifs radio maximum (détecteurs et/ou déclencheurs manuels).
- La communication entre les dispositifs radio est assurée par un réseau maillé.
- Jusqu'à 8 interfaces radio ME200GRFE peuvent être raccordées sur une boucle de détection I.Scan.

■ Certification

- Certifié NF-SSI sous le n° 01 H 010 A.

■ Caractéristiques techniques

- Communication bidirectionnelle avec les détecteurs R.Scan+M ou déclencheurs manuels WCP-RF-A207.
- Fréquences radio de 865 à 868 MHz 18 canaux.
- Fréquence de séparation des canaux : 250 kHz.
- Hauteur avec socle I.Scan+ : 42 mm.
- Diamètre : 102 mm.
- Poids : 90 g.
- Puissance d'émission : 25 mW maximum.
- Indice de protection : IP40.
- Alimentation par le bus de détection I.Scan.
- Double isolateur de court-circuit intégré.
- Courant de veille : 230 µA.
- Adressage par roues codeuses.
- Température de fonctionnement : -10 °C à +60 °C.
- Humidité ambiante admissible < 93 % sans condensation.
- Socle : I.Scan+ (non fourni).

R.Scan+M

640 000 087

Détecteur combiné radio



- Le détecteur R.Scan+M est un détecteur combiné (détecteur ponctuel de fumée incorporant un capteur de température aidant à la prise de décision de l'alarme feu et un détecteur de chaleur de classe A1R).
- Le détecteur R.Scan+M est conforme aux normes de référence EN54-5, EN54-7 et EN54-25.
- Le détecteur R.Scan+M met en œuvre :
 - Une technologie avancée de capteur optique qui permet d'augmenter les performances, et de limiter les conséquences de l'empoussièrement et de l'encrassement.
 - Un capteur thermique de précision (CTN).
 - Un traitement numérique du signal par circuit ASIC pour garantir sensibilité et stabilité.
 - Une interface de communication radio.

■ Certification

- Certifié NF-SSI sous le n° COMBI H 001 A.

■ Caractéristiques techniques

- Puissance d'émission : 25 mW.
- 4 niveaux de sensibilité fumée paramétrables.
- Couleur : blanc cassé RAL 9003.
- Matière : ABS.
- Hauteur (détecteur + socle) : 70 mm.
- Diamètre : 102 mm.
- Poids : 190 g (avec piles).
- Indice de protection : IP40.
- Alimentation par 4 piles lithium 3 V (fournies avec le détecteur).
- Courant de veille : 120 µA
- Courant d'alarme : 4 mA.
- Adressage par roues codeuses.
- Socle R.Scan+ B501RF (non fourni).
- Fonctionnement : -10 °C à +60 °C.
- Humidité ambiante admissible < 93 % sans condensation.

■ Matériels associés

Pile Duracell CR123A (x25)	627 100 010
Socle R.Scan+ B501RF (pour ME200GRFE)	640 000 099
Socle I.Scan+ (pour ME200GRFE)	640 000 079

> LES ZONES ATEX

■ Substances inflammables

Zone 0	Emplacement où atmosphère explosive consistant en un mélange avec l'air de substances inflammables sous forme de gaz, de vapeur, ou de brouillard, est présente en permanence pendant de longues périodes ou fréquemment.
Zone 1	Emplacement où atmosphère explosive consistant en un mélange avec l'air de substances inflammables sous forme de gaz, de vapeur, ou de brouillard, est susceptible de se présenter occasionnellement en fonctionnement normal.
Zone 2	Emplacement où atmosphère explosive consistant en un mélange avec l'air de substances inflammables sous forme de gaz, de vapeur, ou de brouillard, n'est susceptible de se présenter en fonctionnement normal ou, si elle se présente néanmoins, elle n'est que de courte durée.

■ Nuage de poussières combustibles

Zone 20	Emplacement où atmosphère explosive sous forme de nuage de poussières combustibles est présente en permanence pendant de longues périodes ou fréquemment.
Zone 21	Emplacement où atmosphère explosive sous forme de nuage de poussières combustibles est susceptible de se présenter occasionnellement en fonctionnement normal.
Zone 22	Emplacement où atmosphère explosive sous forme de nuage de poussières combustibles n'est susceptible de se présenter en fonctionnement normal ou, si elle se présente néanmoins, elle n'est que de courte durée.

■ Catégorie et groupe d'équipement et niveaux de protection

Les groupes concernent les lieux (susceptibles d'être soumis à des atmosphères explosives dues à des gaz, vapeurs, brouillards ou poussières) où seront implantés les équipements.

Deux groupes sont prévus :

- le groupe I pour les équipements destinés aux travaux souterrains des mines grisouteuses et aux parties de leurs installations de surface susceptibles d'être mises en danger par le grisou ou des poussières combustibles,
- le groupe II pour les équipements destinés à être utilisés dans d'autres lieux (industries de surface) susceptibles d'être mis en danger par des atmosphères explosives.

Au sein de chaque groupe, les équipements sont répartis en catégories selon leur niveau de protection :

- les équipements assumant un très haut niveau de protection sont appelés catégorie "M1" pour le groupe I et catégorie "1" pour le groupe II,
- les équipements assumant un haut niveau de protection sont appelés catégorie "M2" pour le groupe I et catégorie "2" pour le groupe II.

Classification des zones à risque			Catégorie de matériel			Niveaux de protection	Fonctionnement de l'équipement
			Groupe I - Mines	Groupe II - Surface			
Gaz G	Poussières D	Risques		Gaz	Poussières		
Zone 0	Zone 20	Permanent	M1		1D	Très haut	Continu en présence d'une ATEX
				1G		Très haut	Continu dans toutes les zones
Zone 1	Zone 21	Intermittent	M2		2D	Haut	Débranché en présence d'une ATEX
				2G		Haut	Continu dans les zones 21 - 22
Zone 2	Zone 22	Occasionnel		3G	3D	Normal	Continu dans les zones 21 - 22

■ Classes de température et groupes de gaz

Le matériel électrique pour atmosphère explosive doit être choisi de façon que sa température maximale de surface soit toujours inférieure à la température d'inflammation de l'atmosphère explosive concernée.

La température maximale de surface est la température la plus élevée atteinte en service dans les conditions les plus défavorables par toute partie et toute surface d'un matériel pouvant provoquer une inflammation de l'atmosphère environnante pour une température ambiante comprise en -20°C et +40°C.

> DÉTECTEUR OPTIQUE DE FUMÉE POUR ZONES ATEX

VOEx

640 000 039

Détecteur optique de fumées



Le détecteur VOEx est un détecteur optique de fumée collectif destiné à être mis en œuvre dans les zones explosibles :

- Il doit être impérativement raccordé sur le module interface SI,
- Il est interdit d'utiliser un indicateur d'action directement raccordé sur le socle.

■ Certification

- Certifié NF-SSI sous le n° L 027 G.
- Certifié ATEX. n° d'attestation CE LCIE 04 ATEX 6069X.
- Marquage : $\langle Ex \rangle$ II 1 G EEx ia IIC T6

■ Caractéristiques techniques

- Couleur : blanc cassé.
- Matière : ABS AE.
- Hauteur (sans socle) : 66 mm.
- Diamètre : 104 mm.
- Poids : 180 g.
- Indice de protection : IP 32.
- Section max. dans les bornes du socle : 1,5 mm².
- Sensibilité : 0,2 dB/m +/- 0,03 dB/m pour des particules de 0,3 µm à 2 µm.
- Plage de tension d'alimentation : 15 V à 28 V.
- Courant de veille (sous 20 V) : < 500 µA.

- Courant d'alarme (sous 20V) : < 24 mA.
- Débranchement : < 500 µA.
- Température de fonctionnement : -10 °C à +55 °C.
- Température de stockage : +10 °C à +50 °C.
- Humidité relative maximum en fonctionnement : < 95 % sans condensation.
- Humidité relative maximum en stockage : < 85 % sans condensation.

■ Signalisation

- Alarme : rouge fixe jusqu'au réarmement du détecteur par la centrale.

■ Test fonctionnel

- Aimant.
- Aérosol pour bol test.

■ Matériels associés

		VOEx
Socle SV-S95/Ex	640 000 037	✓
Module interface SI V2	690 300 005	✓

> DÉTECTEUR DE CHALEUR POUR ZONES ATEX

DTS

Détecteur de chaleur

Voir chapitre correspondant.

> DÉTECTEURS DE FLAMME POUR ZONES ATEX

IR² EX016511	Détecteurs de flamme
UV X 2200	Détecteurs de flamme
IR X 9800	Détecteurs de flamme
Triple IR X 3301 et X 3302	Détecteurs de flamme

Voir chapitre correspondant.

> LES DÉTECTEURS OPTIQUES LINÉAIRES DE FUMÉE

■ Implantation

Surface couverte par les détecteurs linéaires de fumée (norme NF S61-970 § 11.5.2.2)

La surface surveillée par détecteur se présente sous la forme d'un rectangle d'une surface au sol variant avec la hauteur du local (la hauteur du local est mesurée au point le plus haut).

Hauteur du local h_1 en mètre	Hauteur recommandée d'installation sous plafond h_2 en mètre	Largeur maximale de surveillance l_1 ou l_2 en m
$0 \leq h_1 \leq 5$	$0,3 \leq h_2 \leq 0,5$	4
$5,5 \leq h_1 \leq 12$	$0,5 < h_2 \leq 2$	5
$12 \leq h_1 \leq 15$	$0,5 < h_2 \leq 3$ (pour le niveau supérieur)	5

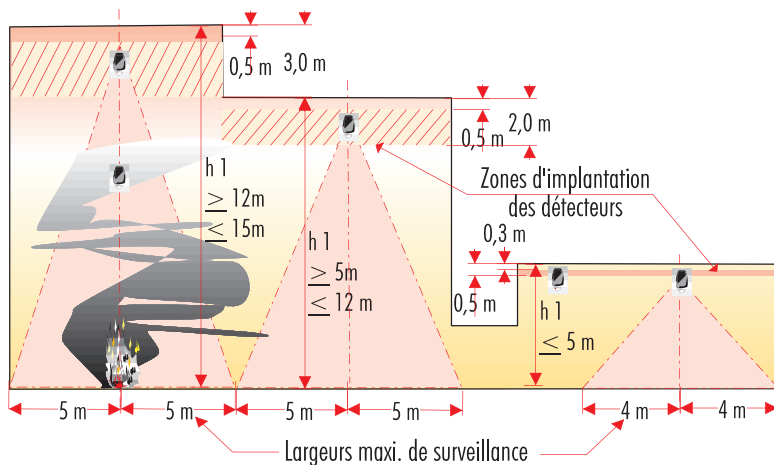

Implantation des détecteurs par rapport à la hauteur du local

Dans l'hypothèse d'un feu prenant naissance au sol, la fumée produite refroidit en montant et se stratifie. Plus le local est haut, moins la fumée monte sous le plafond.

Ce phénomène est encore plus important lors de feux à combustion lente avec peu de dégagement calorifique.

Lorsque la hauteur du local est supérieure à 12 m, l'analyse du risque peut conduire à installer un second niveau de détection.

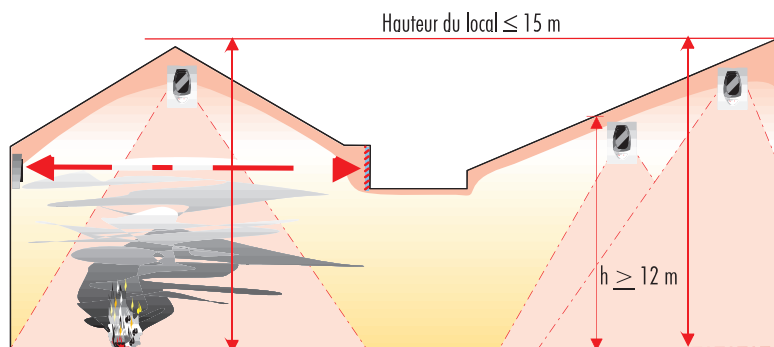

Risques de perturbations des détecteurs

Les détecteurs doivent être implantés de façon que le récepteur ne risque pas de recevoir les faisceaux infrarouges du soleil ou de toute autre source.

Le faisceau ne doit jamais pouvoir être interrompu (mouvement de chariot élévateur, stockage de grande hauteur par exemple) ;

Tous les risques de masques (retombée de poutre, conduit de ventilation, stockages, utilisation des locaux...) doivent être pris en considération dans l'installation et l'exploitation des détecteurs linéaires.

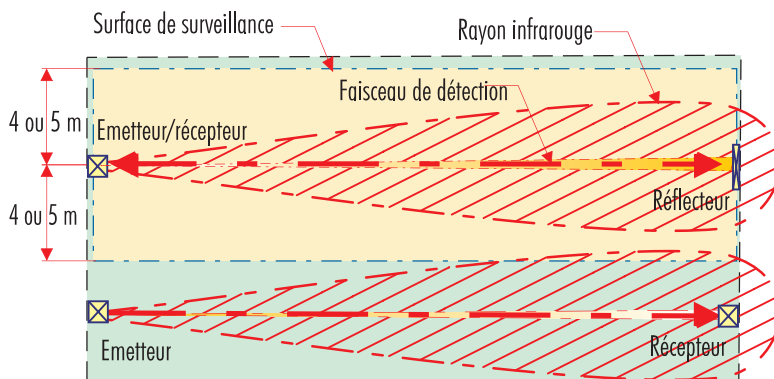

Montage et exploitation des détecteurs

Les détecteurs linéaires doivent être montés sur des supports stables. Ils ne doivent pas être montés directement sur des éléments ou des bardages métalliques ;

Lorsque le voyant du détecteur n'est pas visible depuis le sol, un report d'alarme visible depuis le sol doit être installé.

Fixation du détecteur et du réflecteur aux éléments stables de la construction

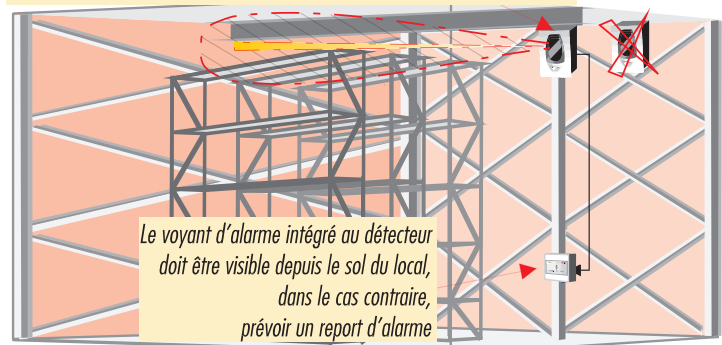

6500 R/RS

Détecteur collectif optique linéaire de fumée



Les détecteurs linéaires de fumée 6500R et 6500RS sont conçus pour la protection de grands espaces. Ils sont constitués d'un ensemble émetteur / récepteur et d'un réflecteur

Le fonctionnement est basé sur le principe d'un opacimètre : l'atténuation, plus ou moins importante, du signal entre émetteur / récepteur et le réflecteur permet de signaler et de transmettre à la centrale un état de feu ou de dérangement

Les états d'alarme et de dérangements sont mémorisés au niveau du détecteur

Le modèle 6500RS intègre un filtre de test calibré, commandé par un servo-moteur, de façon à permettre le test à distance du détecteur

Le détecteur doit être alimenté par une alimentation externe EN54-4

Certification

- Certifiés NF-SSI sous les n°s LF008A/LF008 B.

Présentation

Il est composé de deux parties :

- un boîtier qui contient toute l'électronique (émetteur / récepteur),
- un réflecteur (L x H) : 200 x 200 mm.

Caractéristiques techniques

Générales :

- Portée :
 - 5 à 70 mètres,
 - 70 à 100 mètres en utilisant l'option BEAM LRK REFLECTEURS 6500.

Sensibilité :

- seuil 1 : 25 %,
- seuil 2 : 30 %,
- seuil 3 : 40 %,
- seuil 4 : 50 %,
- seuil 5 : de 30 % à 50 % (mode auto adaptatif),
- seuil 6 : de 40 % à 50 % (mode auto adaptatif).

Décalage angulaire maximal :

- ensemble émetteur / récepteur : $\pm 0,5^\circ$,
- réflecteur : $\pm 10^\circ$.

Environnement :

- Température : -30 °C à 55 °C.
- Humidité : de 10 % à 93 % humidité relative (sans condensation).

Mécaniques :

- Dimension (avec face avant) (L x H x P) : 193 x 253 x 84 mm.
- Poids : < 2 kg.
- Indice de protection : IP 54.

Électriques :

- Tension d'alimentation :
 - 6500 R : 10,2 VDC à 32 VDC,
 - 6500 RS : 15 VDC à 32 VDC.
- Consommation sous 24 VDC :
 - en veille : 17 mA,
 - en alarme : 38,5 mA,
 - en dérangement : 8,5 mA,
 - en test : 500 mA (uniquement 6500 RS).
- Pouvoir de coupure des relais : 0,5 A sous 30 V.

Signalisation

- 1 LED rouge : état d'alarme feu.
- 1 LED jaune : état de dérangement.
- 1 LED verte : état de veille.
- 1 afficheur : indique la valeur du signal reçu lors de la procédure d'alignement.

Test fonctionnel

- Atténuation calibrée.
- Switch test implanté sur l'ensemble émetteur / récepteur.
- Boîtier 6500RTS KEY.

Versions

Detec. 6500 R Conv	640 000 030	Détecteur optique linéaire de fumée collectif type 6500 R Livré avec un réflecteur pour une portée de 5 à 70 m
Detec. 6500 RS Conv/Test	640 000 031	Détecteur optique linéaire de fumée collectif avec test intégré type 6500 RS Livré avec un réflecteur pour une portée de 5 à 70 m
detect 6500R Conv 70/100M MIAT	640 000 040	Détecteur optique linéaire de fumée collectif type 6500 R Livré avec une embase de fixation, un interface d'alarme technique et quatre réflecteurs pour une portée de 70 à 100 m
Det 6500R Conv 70/100M RTS-KEY	640 000 041	Détecteur optique linéaire de fumée collectif type 6500 R Livré avec une embase de fixation, un boîtier de test et de signalisation et un réflecteur pour une portée de 5 à 70 m
Det 6500RS Conv/Test 70/100RTS	640 000 042	Détecteur optique linéaire de fumée collectif avec test intégré type 6500 RS Livré avec une embase de fixation, un boîtier de test et de signalisation et quatre réflecteurs pour une portée de 70 à 100 m
Det 6500RS Conv/Test 10/70 MIAT	640 000 043	Détecteur optique linéaire de fumée collectif avec test intégré type 6500 RS Livré avec une embase de fixation, un interface d'alarme technique et un réflecteur pour une portée de 5 à 70 m
Det 6500RS Conv/Test 10/70 RTS	640 000 044	Détecteur optique linéaire de fumée collectif type DET 6500 RS Livré avec 1 embase de fixation, 1 boîtier de test et de signalisation et 1 réflecteur pour une portée de 5 à 70 m
Det 6500RS Conv/Test 70/100MIA	640 000 045	Détecteur optique linéaire de fumée collectif avec test intégré type 6500 RS Livré avec une embase de fixation, un interface d'alarme technique et quatre réflecteurs pour une portée de 70 à 100 m
detect 6500R Conv 10/70M MIAT	640 000 046	Détecteur optique linéaire de fumée collectif type 6500 R Livré avec une embase de fixation, un interface d'alarme technique et un réflecteur pour une portée de 5 à 70 m
Det 6500R Conv 70/100M RTS-KEY	640 000 047	Détecteur optique linéaire de fumée collectif type 6500 R Livré avec une embase de fixation, un boîtier de test et de signalisation et quatre réflecteurs pour une portée de 70 à 100 m

6500 F/FS

Détecteur adressé optique linéaire de fumée



Les détecteurs linéaires de fumée 6500F et 6500FS sont conçus pour la protection de grands espaces. Ils sont constitués d'un ensemble émetteur / récepteur et d'un réflecteur et intègrent un isolateur de court-circuit

Le fonctionnement est basé sur le principe d'un opacimètre : l'atténuation, plus ou moins importante, du signal entre émetteur / récepteur et le réflecteur permet de signaler et de transmettre à la centrale un état de feu ou de dérangement

Les états d'alarme et de dérangements sont mémorisés au niveau du détecteur

Le modèle 6500FS intègre un filtre de test calibré, commandé par un servo-moteur, de façon à permettre le test à distance du détecteur.

Certification

- Certifiés NF-SSI sous le n° LF008 C et LF008 D.

Présentation

Il est composé de deux parties :

- Un boîtier qui contient toute l'électronique (émetteur / récepteur),
- Un réflecteur (L x H) : 200 x 200 mm.

Caractéristiques techniques

Générales :

- Portée :
 - 5 à 70 mètres,
 - 70 à 100 mètres en utilisant l'option BEAM LRK REFLECTEURS 6500.
- Sensibilité :
 - seuil 1 : 25 %,
 - seuil 2 : 30 %,
 - seuil 3 : 40 %,
 - seuil 4 : 50 %,
 - seuil 5 : de 30 % à 50 % (mode auto adaptatif),
 - seuil 6 : de 40 % à 50 % (mode auto adaptatif).
- Décalage angulaire maximal :
 - ensemble émetteur / récepteur : $\pm 0,5^\circ$,
 - réflecteur : $\pm 10^\circ$.

Environnement :

- Température : -30°C à 55°C .
- Humidité : de 10 % à 93 % humidité relative (sans condensation).

Mécaniques :

- Dimension (avec face avant) (L x H x P) : 193 x 253 x 84 mm.
- Poids : < 2 kg.
- Indice de protection : IP 54.

Électriques :

- Alimentation directe depuis le bus I.Scan.
- Tension d'alimentation : 15 VDC à 32 VDC.
- Consommation sous 24 VDC :
 - en veille : 2 mA,
 - en alarme : 8,5 mA,
 - en dérangement : 4,5 mA,
 - en test : 500 mA (uniquement 6500 FS).

Signalisation

- 1 LED rouge : état d'alarme feu.
- 1 LED jaune : état de dérangement.
- 1 LED vert : état de veille.
- 1 afficheur : indique la valeur du signal reçu lors de la procédure d'alignement.

Test fonctionnel

- Atténuation calibrée.
- Switch test implanté sur l'ensemble émetteur / récepteur.
- Boîtier 6500RTS KEY.

Versions

Detec. 6500 F Adressé	640 000 032	Détecteur optique linéaire de fumée adressable type 6500 F Livré avec un réflecteur pour une portée de 5 à 70 m
Detec. 6500 FS Adressé/Test	640 000 033	Détecteur optique linéaire de fumée adressable avec test intégré type 6500 FS Livré avec un réflecteur pour une portée de 5 à 70 m
Det 6500 FS Ad/Test 10/70M	640 000 051	Détecteur optique linéaire de fumée adressable avec test intégré type 6500 FS Livré avec une embase de fixation, et un réflecteur pour une portée de 5 à 70 m
Det 6500 F Adressé 70/100M	640 000 052	Détecteur optique linéaire de fumée adressable type 6500 F Livré avec une embase de fixation, et quatre réflecteurs pour une portée de 70 à 100 m
Det 6500 F Adressé 10/70M RTS KEY	640 000 053	Détecteur optique linéaire de fumée adressable type 6500 F Livré avec une embase de fixation, un boîtier de test et de signalisation et un réflecteur pour une portée de 5 à 70 m
Det 6500 FS Ad/Test 10/70M RTS	640 000 054	Détecteur optique linéaire de fumée adressable avec test intégré type 6500 FS Livré avec une embase de fixation, un boîtier de test et de signalisation et un réflecteur pour une portée de 5 à 70 m
Det 6500 F Adressé 70/100M RTS KEY	640 000 055	Détecteur optique linéaire de fumée adressable type 6500 F Livré avec une embase de fixation, un boîtier de test et de signalisation et quatre réflecteurs pour une portée de 70 à 100 m
Det 6500 FS Ad/Test 70/100M RTS	640 000 056	Détecteur optique linéaire de fumée adressable avec test intégré type 6500 FS Livré avec une embase de fixation, un boîtier de test et de signalisation et quatre réflecteurs pour une portée de 70 à 100 m

■ Les accessoires pour détecteurs optiques linéaires de fumée

BEAM SMK Embase 6500

640 100 021



Équipement de montage de l'ensemble émetteur / récepteur permettant d'augmenter la profondeur de 43 mm pour faciliter le montage mural dans le cas d'arrivées de câbles latérales.

BEAM LRK Réflecteurs 6500

640 100 020



Kit comprenant 3 réflecteurs de 20 x 20 cm qui peuvent être montés de façon à former un carré avec le réflecteur de base pour augmenter la portée jusqu'à 100 mètres.

6500 RTS-KEY

640 100 019



Équipement de test et de signalisation permettant :

- De reporter les indications du détecteur par un voyant rouge pour indiquer l'état d'alarme feu et un voyant jaune pour indiquer l'état de dérangement (extrait de la R7 - § 3.4-2).
- De tester le détecteur à distance en mettant à disposition une commande de test.
- De réarmer le détecteur à distance en mettant à disposition un réarmement par clé.

Note : Le réarmement du détecteur s'effectue grâce au 6500RTS-KEY ou en raccordant le détecteur via un Module interface alarme technique (2730165).

BEAM MMK Fixation 6500

640 100 025



Kit permettant la fixation du détecteur au plafond ou sur murs, dans les cas où le détecteur et le réflecteur ne peuvent pas être montés avec un angle inférieur à 10°.

BEAM HK Chauffage Détecteur 6500

640 100 024



- Kit de réchauffage du détecteur (émetteur / récepteur).
- À utiliser lorsqu'il existe des risques de condensation.

OSID

Détecteur adressé optique linéaire de fumée



Récepteur OSID



Émetteur OSID

- Le détecteur linéaire de fumée OSID est conçu pour la protection de grands espaces. Il est constitué d'un récepteur et de 1 à 7 émetteurs.
- Le fonctionnement est basé sur le principe d'un opacimètre : l'atténuation, plus ou moins importante, du signal entre le récepteur et les émetteurs permet de signaler et de transmettre à la centrale un état de feu ou de dérangement.

Certification

- Certifié CE selon la norme EN 54-12 sous le n° 0333-CPD-075387.
- Certifié NF-SSI sous le no LF011A2.
- Associé avec les centrales de la gamme Résonance.

Présentation

Il est composé de :

- 1 récepteur (L x H x P) : 198 x 130 x 95 mm.
- 1 à 7 émetteurs (L x H x P) : 198 x 130 x 95 mm.

Caractéristiques techniques

Générales :

- Couverture :

	Angle de vision		Portée des émetteurs				Nombre max. d'émetteurs
			OSE-SPW STD/OSE-SP Pile		OSE-HPW PWR		
	Horizontal	Vertical	Min.	Max.	Min.	Max.	
Récepteur OSID 10	7 °	4 °	30 m	150 m	-	-	1
Récepteur OSID 45	38 °	19 °	15 m	60 m	30 m	120 m	7
Récepteur OSID 90	80 °	48 °	6 m	34 m	12 m	68 m	7

- Sensibilité :
 - seuil 1 : 20 % - Haute sensibilité,
 - seuil 2 : 35 % - Sensibilité moyenne,
 - seuil 3 : 50 % - Basse sensibilité.

Environnement :

- Température : -10 °C à +55 °C.
- Humidité : de 10 % à 95 % humidité relative (sans condensation).

Mécanique :

- Indice de protection :
 - IP 44 (pour l'électronique),
 - IP 66 (pour les optiques).

Électriques :

Récepteur OSID :

- Tension d'alimentation : 20 à 30 VDC.
- Consommation sous 24 VDC :
 - en veille : 4 mA (pour 1 émetteur) / 7 mA (pour 7 émetteurs),
 - maximum en mode de configuration : 27 mA.

Émetteur OSID :

- 350 µA sous 24 VDC.
- Version pile : durée de vie de 5 ans.

Versions

Récepteur OSID 10	640 400 001
Récepteur OSID 45	640 400 002
Récepteur OSID 90	640 400 003

Émetteur OSE-SPW STD	640 400 005
Émetteur OSE-HPW PWR	640 400 006
Émetteur OSE-SP pile	640 400 004

Matériels associés

Pile pour émetteur OSID	640 400 012
Coffret IP66 récepteur OSID	640 400 010
Coffret IP66 émetteur OSID	640 400 011
Films anticondensation OSID (X10)	640 400 016
Films anticondensation Coffret IP66 OSID (X10)	640 400 017
Grille de protection OSID	640 400 013
Boîtier de réarmement 6500RTS key	640 400 019

Outils associés

Kit installation OSID	640 400 007
Outil laser d'alignement OSID	640 400 015
Câble FTDI 1,5 m OSID	640 400 014

> LES DÉTECTEURS DE FUMÉE PAR ASPIRATION

■ Les généralités

Surfaces couvertes par détecteur

Surface maximale couverte par un électro-aspirateur	1600 m ²
Surface maximale couverte par une tubulure	800 m ²
Surface maximale "Amax" couverte par une orifice de prélèvement	35 m ²
Distance horizontales maximales "D" entre tout point du plafond et un orifice de prélèvement	5,9 m

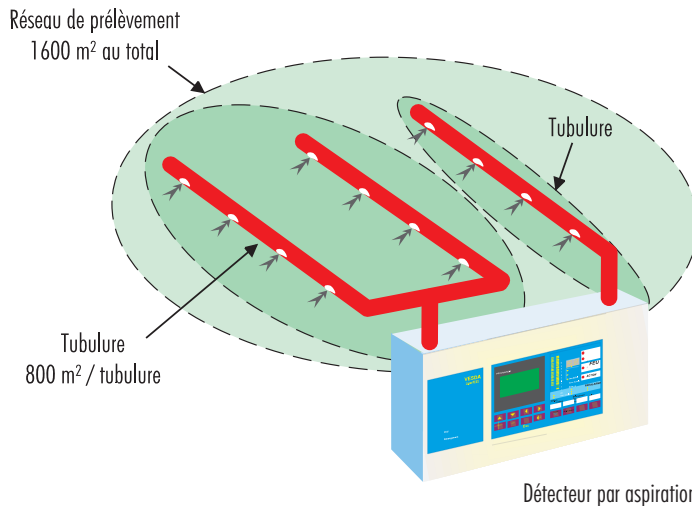

Sur un même tubulure, toute perte de point de captation entraînant la perte de plus de 400 m² doit être signalée en tant que dérangement sur l'E.C.S. Lorsque la hauteur du local est supérieure à 12 m l'analyse du risque peut conduire à installer deux niveaux de détection.

Conditions d'installation (norme NF S61-970 § 9.5)

- Respect des conditions d'installation des constructeurs notamment :
 - configurations du réseau de prélèvement ;
 - caractéristiques des tubulures, des déports d'orifice et des raccords (matière, diamètres, etc.) ;
 - implantation, diamètre et repérage des orifices.
- Conditions d'installation relatives aux tubulures
 - canalisation utilisée pour la distribution des fluides (interdiction d'utilisation de canalisation électrique) ;
 - utilisation de raccords d'étanchéité vissés ou collés ;
 - fixées par des dispositifs distants de 1,5 m au maximum horizontalement ;
 - toute perte de points de captation, d'une même tubulure, entraînant la perte de plus de 400 m² doit être signalée en tant que dérangement sur l'e.c.s.
- Conditions d'installation relatives aux orifices de prélèvement
 - orifices accessibles ;

Une information d'alarme feu spécifique, permettant d'identifier la ou les tubulure(s) concernée(s) (par voyant ou par afficheur par exemple), doit être signalée sur l'e.c.s. au moins pour chaque ensemble de 5 locaux ou volumes surveillés par le détecteur par aspiration.

Pour assurer la vérification de la cassure et l'entretien du réseau, il doit être prévu un dispositif (par exemple raccord union) par tubulure.

Si les tubulures traversent un mur ou une cloison résistante au feu, des dispositions doivent être prises pour éviter d'altérer la résistance au feu de ce mur ou de cette cloison.

au moins deux 2 points de captation par volume ou local (sauf armoire électrique)

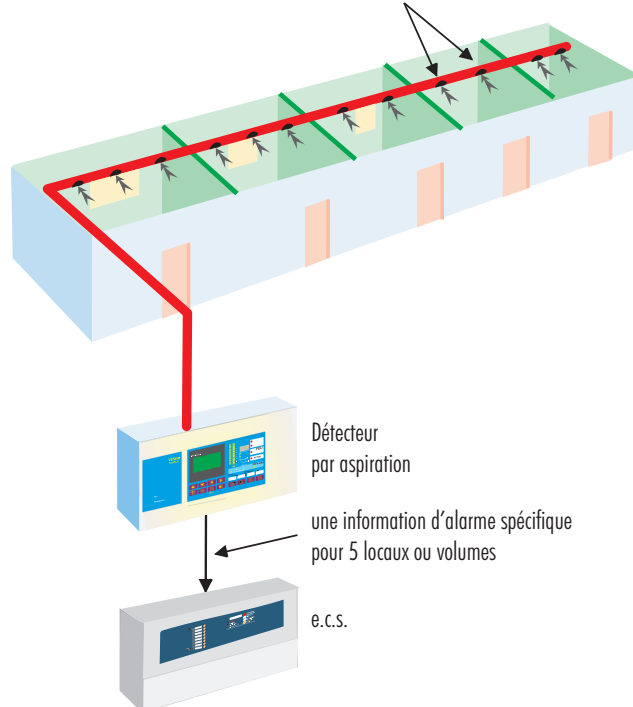

■ Critères de choix des détecteurs à aspiration

Surface protégée	400 m ²	800 m ²	1600 m ²
Détecteur par aspiration	Vesda Laser Focus	Vesda Laser Compact	Vesda Laser Plus Vesda Laser Scanner VF15 - VFT15C VLI
Classe de sensibilité	A, B, C	A, B, C	A, B, C (uniquement C pour VFT15C)

La norme NF EN 54-20 décrit trois classes de sensibilité :

- Classe A : très haute sensibilité (0.05 dB/m).
- Classe B : haute sensibilité (0.15 dB/m).
- Classe C : sensibilité normale (2 dB/m).

Environnements	Vesda Laser Focus	Vesda Laser Compact	Vesda Laser Plus	Vesda Laser Scanner	VFT-15	VLI
Hangars Avion			✓	✓		
Atriums			✓			
Auditoriums			✓			
Tunnels/chemins de câbles		✓	✓	✓		
Casinos			✓	✓		
Salles blanches	✓	✓	✓	✓	✓	
Chambres froides		✓	✓			
Salles informatiques	✓	✓	✓	✓	✓	
Salles de contrôle	✓	✓	✓	✓	✓	
Dortoirs		✓	✓	✓		
Environnements EDP	✓	✓	✓	✓	✓	
Armoires électriques	✓	✓			✓	
Armoires automatismes	✓	✓			✓	
Bâtiment historiques	✓	✓	✓	✓	✓	
Hôpitaux	✓	✓	✓	✓	✓	
Hôtels	✓	✓	✓	✓	✓	
Laboratoires	✓	✓	✓	✓	✓	
Librairies/Salles d'archives	✓	✓	✓	✓		
Musées/Galeries d'art			✓	✓	✓	
Bureaux	✓		✓	✓	✓	
Cellules de prison	✓	✓		✓	✓	
Ecoles			✓	✓		
Zones de stockage	✓		✓	✓		
Sous-stations	✓	✓			✓	
Télécommunications	✓	✓	✓	✓	✓	
Théâtres			✓	✓		
Transport	✓		✓	✓		
Usines de fabrication, Industries						✓
Usines de recyclage de déchets						✓

VESDA Laser Focus 250

440 100 152

Détecteur de fumée par aspiration



Détecteur de fumée par aspiration fonctionnant sous le principe d'analyse de l'air provenant d'un réseau de captation par aspiration. La chambre d'analyse utilise un faisceau laser combiné à deux cellules optiques pour déterminer avec précision la concentration de fumée.

■ Certification

- Certifié NF-SSI sous le n° MPL 042 A.

■ Caractéristiques techniques

Générales :

- Dimension (L x H x P) : 255 x 180 x 90 mm.
- Poids : ~ 2 kg.
- Indice de protection : IP30.
- Humidité : de 5 % à 95 % (sans condensation).
- L'alimentation du détecteur doit être certifiée NF-EAE selon la norme européenne EN54-4.
- Plage de tension d'alimentation 18 Vcc à 30 Vcc.
- Consommation en état de veille : 220 mA.
- Consommation en état d'alarme : 295 mA.

Réseau de prélèvement :

- 1 tube max. (Ø ext. : 25 mm - Ø int. : 21 mm).
- Surface de couverture : 250 m² max.
- Longueur max. : 1 x 25 m (avec 10 orifices de 3 mm max.).

Sorties :

- 3 relais : Feu1, Action et défaut.
- 1 RTC - 2A - 30 Vcc max.

Plage de réglage des seuils d'alarme :

- Préalarme, Action : 0,025 - 2 % obs/m.
- Feu1, Feu2 : 0,025 - 20 % obs/m.
- Temporisation d'alarme individuelle : 0 - 60 sec.
- Deux plages de seuils d'alarme sont disponibles (seuil jour / nuit).

Affichage :

- 4 voyants d'état d'alarme.
- 1 voyant défaut.
- 1 voyant Hors service.
- 1 bargraphe circulaire de niveau de fumée.
- Recherche instantanée de défaut.
- Bouton de réarmement de mise hors service et de test.
- Commande Autolearn (programmation automatique des seuils d'alarme).
- L'archivage permet d'enregistrer jusqu'à 18 000 événements (niveau de fumée, débit, état du détecteur et défauts).

VESDA Laser Compact RO

440 100 137

Détecteur de fumée par aspiration

VESDA Laser Compact VN

440 100 138

Détecteur de fumée par aspiration



Détecteur de fumée par aspiration fonctionnant sous le principe d'analyse de l'air provenant d'un réseau de captation par aspiration. La chambre d'analyse utilise un faisceau laser combiné à deux cellules optiques pour déterminer avec précision la concentration de fumée.

- Version RO :
 - sorties : Relais.
- Version VN :
 - sorties : Relais + réseau VESDAnet.

■ Certification

- Certifié NF-SSI sous le n° MPL 036 B.

■ Caractéristiques techniques

Générales :

- Dimension du coffret (L x H x P) : 225 mm x 225 mm x 85 mm.
- Poids : 1,9 kg.
- Indice de protection : IP 30.
- Sensibilité réglable de 0,005 à 20 % obs./m.
- Entrée des câbles : 4 x 25 mm.
- Consultation des 12 000 derniers évènements.
- Voyant d'état en face avant :
 - feu,
 - pré alarme,
 - dérangement,
 - OK,
 - mise hors service.
- 2 seuils d'alarme programmable (pré alarme et feu).
- Signaux de sortie par contacts secs inverseurs :
 - feu,
 - pré alarme,
 - dérangement.

Ces relais sont programmables individuellement pour un retard de 0 à 60 secondes.

Électriques :

- Alimentation : 18 Vcc à 30 Vcc (fusible de 1,5 A).
- Alimentation : externe via une alimentation certifiée NF-EAE selon la norme EN54-4.
- Consommation sous 24 VDC :
 - En veille : 170 mA,
 - En alarme : 190 mA.
- Réseau de prélèvement : tube PVC.
- Température d'air ambiante : -10 °C à +40 °C.
- Température d'air prélevé : -20 °C à +60 °C.
- Humidité relative :
 - 10 % à 95 %, sans condensation.

Réseau de prélèvement :

- 1 tube d'aspiration (Ø ext : 25 mm, Ø int : de 15 à 21 mm).
- Surface de couverture : 800 m².

VESDA Laser Plus

Détecteur de fumée par aspiration



Détecteur de fumée par aspiration fonctionnant sous le principe d'analyse de l'air provenant d'un réseau de captation par aspiration. La chambre d'analyse utilise un faisceau laser combiné à deux cellules optiques pour déterminer avec précision la concentration de fumée.

Certification

- Certifié sous le n° MPL 036 A.

Présentation

Le VESDA™ Laser Plus se présente sous la forme d'un coffret principal de petites dimensions et muni de 4 entrées d'air.

Caractéristiques techniques

Générales :

- Dimension du coffret (L x H x P) : 350 mm x 225 mm x 125 mm.
- Poids : 4 kg (unité détecteur + modules d'affichage).
- Réseau (type) : tube PVC.
- Température d'air ambiante : -10 °C à +50 °C.
- Température d'air prélevé : -20 °C à +60 °C.
- Humidité relative : 10 % à 95 %, sans condensation.
- Sensibilité réglable de 0,005 à 20 % obs./m.
- Surface surveillée : 1600 m² max.
- Surface totale des points de captation : 350 mm² max.

Réseau aéraulique :

- 4 tubes d'aspiration.
- Diamètre interne des tubes : entre 19 et 25 mm, 21 mm de préférence.
- 100 m max. par tube, 200 m max. au total, répartis sur l'ensemble des 4 tubes.
- Distance entre les orifices de prélèvement : entre 1 m et 10 m, habituellement 4 m.
- Diamètre des orifices : 3 mm pour les orifices de prélèvement, et 4 mm pour l'orifice du bouchon à l'extrémité de chaque tube.

Électriques :

- Alimentation : 18 Vcc à 30 Vcc.
- Alimentation : externe via une alimentation certifiée NF-EAE selon la norme EN54-4.

Sorties (par contacts secs inverseurs) :

- Synthèse dérangement général : défaut mineur, défaut majeur, hors service
- Défaut majeur
- Feu général (FEU1)
- Hors service
- Préalarme
- Action
- FEU2.

Versions

VESDA Laser Plus NF seul	440 100 133	Détecteur par aspiration pour la surveillance de zone jusqu'à 1600 m ² type VESDA LASER PLUS
VESDA Laser Plus NF + afficheur	440 100 132	Détecteur par aspiration pour la surveillance de zone jusqu'à 1600 m ² type VESDA LASER PLUS Équipé d'un afficheur
VESDA Laser Plus NF + prog + afficheur	440 100 131	Détecteur par aspiration pour la surveillance de zone jusqu'à 1600 m ² type VESDA LASER PLUS Équipé d'un afficheur et d'un programmeur

Les accessoires pour VESDA Laser Plus

Boîtier programmeur pour VLP

440 100 116



Version déportée du programmeur LCD.

Boîtier prise Vesdanet

440 100 118



Permettant la liaison à un module programmeur portable, à un PC via une interface pc-link, ou de mettre en réseau des modules d'affichage déportés.

Boîtier afficheur pour VLP

440 100 117



Version déportée de l'afficheur.

Carte interface Vesdanet VC-010

440 100 154

VESDA Laser Scanner

440 100 166

Détecteur de fumée par aspiration



Détecteur de fumée par aspiration fonctionnant sous le principe d'analyse de l'air provenant d'un réseau de captation par aspiration. La chambre d'analyse utilise un faisceau laser combiné à deux cellules optiques pour déterminer avec précision la concentration de fumée.

Certification

- Certifié sous le n° M PL 036 C.

Présentation

Le VESDA™ Laser Plus se présente sous la forme d'un coffret principal de petites dimensions et muni de 4 entrées d'air.

Caractéristiques techniques

Générales :

- Dimension du coffret (L x H x P) : 350 mm x 225 mm x 125 mm.
- Poids : 4 kg (unité détecteur + modules d'affichage).
- Réseau (type) : tube PVC.
- Température d'air ambiante : -10 °C à +50 °C.
- Température d'air prélevé : -20 °C à +60 °C.
- Humidité relative : 10 % à 95 %, sans condensation.
- Sensibilité réglable de 0,005 à 20 % obs./m.
- Surface surveillée : 1600 m² max.
- Surface totale des points de captation : 350 mm² max.

Réseau de prélèvement :

- 4 tubes d'aspiration.
- Diamètre interne des tubes : entre 19 et 25 mm, 21 mm de préférence.
- 100 m max. par tube, 200 m max. au total, répartis sur l'ensemble des 4 tubes.
- Distance entre les orifices de prélèvement : entre 1 m et 10 m, habituellement 4 m.
- Diamètre des orifices : 3 mm pour les orifices de prélèvement, et 4 mm pour l'orifice du bouchon à l'extrémité de chaque tube.

Électriques :

- Alimentation : 18 Vcc à 30 Vcc.
- Alimentation déportée conventionnelle 24 V : permet d'alimenter au maximum 2 détecteurs VESDA Laser Plus.
- Alimentation déportée adressée 24 V : permet d'alimenter au maximum 2 détecteurs VESDA Laser Plus.

Sorties (par contacts secs inverseurs) :

- Synthèse dérangement général : défaut mineur, défaut majeur, hors service • Défaut majeur
- Feu général (FEU1) • Hors service • Préalarme
- Action • FEU2.

VESDA VFT-15

440 100 251

Détecteur de fumée par aspiration

Disponible en 2015

VESDA VFT-15C

440 100 252

Détecteur de fumée par aspiration

Disponible en 2015



Détecteur de fumée par aspiration fonctionnant sous le principe d'analyse de l'air provenant d'un réseau de captation par aspiration. La chambre d'analyse utilise un faisceau laser combiné à deux cellules optiques pour déterminer avec précision la concentration de fumée.

Certification

- Certifié sous le n° MPL 057 A.

Présentation

Le VESDA VFT 15 se présente sous la forme d'un coffret principal de petites dimensions et muni de 15 entrées d'air.

Caractéristiques techniques

Générales :

- Dimension du coffret (L x H x P) : 490 mm x 355 mm x 200 mm.
- Réseau (type) : tube PVC.
- Température d'air ambiante : -10 °C à +55 °C.
- Température d'air prélevé : -20 °C à +60 °C.
- Humidité relative : 10 % à 95 %, sans condensation.
- Sensibilité réglable 0,001 à 20 %/m.
- Surface surveillée : 1500 m² maximum.

Réseau de prélèvement :

- 15 tubes.
- Diamètre interne des tubes : 4 mm.
- Diamètre externe des tubes : 6 mm.
- 50 m maximum par tube.

Électriques :

- Alimentation : 18 Vcc à 30 Vcc.
- Consommation sous 24 V :
- Veille : 1,30 A,
- En balayage : 2,33 A.

Sorties (par contacts secs inverseurs) :

- 4 relais d'alarme.
- 1 relais de dérangement.
- 30 VCC NO/NF.

VESDA VLI-88000-NF

440 100 167

Détecteur de fumée par aspiration

Disponible en 2015

VESDA VLI-88500-NF

440 100 168

Détecteur de fumée par aspiration

Disponible en 2015



Détecteur de fumée par aspiration fonctionnant sous le principe d'analyse de l'air provenant d'un réseau de captation par aspiration. La chambre d'analyse utilise un faisceau laser combiné à deux cellules optiques pour déterminer avec précision la concentration de fumée.

■ Certification

- Certifié sous le n° MPL 059 A.

■ Présentation

Le VESDA VLI se présente sous la forme d'un coffret principal de petites dimensions et muni de 4 entrées d'air.

■ Caractéristiques techniques

Générales :

- Dimension du coffret (L x H x P) : 426,5 mm x 316,5 mm x 180 mm.
- Poids : 6 kg.
- Réseau (type) : tube PVC.
- Température d'air ambiante : -10 °C à +55 °C.
- Température d'air prélevé : -20 °C à +60 °C.
- Humidité relative : 10 % à 95 %, sans condensation.

- Sensibilité réglable : 0,005 % à 20 % d'obscurité/m.
- Surface surveillée : 1600 m² maximum.

Réseau de prélèvement :

- 4 tubes.
- Diamètre interne des tubes : 15 à 21 mm.
- Diamètre externe des tubes : 25 mm.
- Longueur totale des tubes : 360 m.
- Longueur maximale de chaque tube : 120 m.

Électriques :

- Alimentation : 18 Vcc à 30 Vcc.
- Consommation sous 24 V :
 - 415 mA en veille,
 - 440 mA avec alarme (max.).

Sorties (par contacts secs inverseurs) :

- 5 relais.
- Incendie (NO).
- Défaut (NF), configurable (NO).
- 2 A sous 30 Vcc.

■ Accessoires système de soufflage (uniquement VLF250, VLC, VLP)

ETBU-100 (1 tube)	440 100 253	Soufflage pour 1 tube
ETBU-200 (2 tubes)	440 100 254	Soufflage pour 2 tubes
ETBU-300 (3 tubes)	440 100 255	Soufflage pour 3 tubes
ETBU-400 (4 tubes)	440 100 256	Soufflage pour 4 tubes

■ Accessoire filtre en ligne

Filtre en ligne	440 102 936	Filtre en ligne à insérer sur les réseaux de XXXX
-----------------	--------------------	---

■ Accessoires détecteurs à aspiration

Tube 25 mm (3m)	440 100 981	Tube ABS rouge pour réseaux Multipunctuels
-----------------	--------------------	--



- Couleur : rouge.
- Diamètre : 25/21 mm.
- Longueur : 3 m.

Manchon 25 mm	440 100 982	Manchon : permet de raccorder des tubes ABS
---------------	--------------------	---



- Manchon "femelle/femelle".
- Couleur : rouge.
- Diamètre : 25/21 mm.

Coude 90° 25 mm - Grand rayon	440 100 985	Coude 90° : permet de raccorder des tubes ABS
-------------------------------	--------------------	---













- Coude "femelle/femelle".
- Couleur : rouge.
- Diamètre : 25/21 mm.

Courbe flexible 30 cm	440 101 005	Courbe flexible rayon 30 cm : permet de raccorder des tubes ABS
-----------------------	--------------------	---



- Courbe flexible avec 2 manchons " femelle/femelle".
- Couleur : translucide.
- Diamètre : 25/21 mm.
- Longueur : 0,30 m.

Tuyau flexible 1 m	440 100 156	Tuyau flexible : permet de raccorder des tubes ABS
	<ul style="list-style-type: none"> • Tuyau flexible avec 2 manchons "femelle/femelle". • Couleur : translucide. • Diamètre : 25/21 mm. • Longueur : 1 m. 	
Bouchon 25 mm	440 100 987	Bouchon : permet d'obturer des tubes ABS
	<ul style="list-style-type: none"> • Couleur : rouge. • Diamètre : 25/21 mm. 	
Té 25 mm	440 100 988	Té égal : permet de raccorder des tubes ABS
	<ul style="list-style-type: none"> • Couleur : rouge. • Diamètre : 25/21 mm. 	
Collier	440 100 157	Collier de fixation : permet de fixer des tubes ABS
	<ul style="list-style-type: none"> • Couleur : rouge. • Diamètre : 25 mm. 	
Té 25/8 mm	440 100 158	Té 25 mm avec dérivation 8 mm : permet de raccorder des tubes capillaires de 8 mm
	<ul style="list-style-type: none"> • Couleur : rouge. • Diamètre : 25/21 mm. • Dérivation : 8 mm. 	
Capillaire 8 mm (100 m)	440 100 970	Tube capillaire
	<ul style="list-style-type: none"> • Couleur : translucide. • Diamètre : 8 mm. • Longueur : 100 m. 	
Capillaire 8 mm (2 m)	440 100 164	Tube capillaire
	<ul style="list-style-type: none"> • Couleur : translucide. • Diamètre : 8 mm. • Longueur : 2 m. 	
Embout capillaire prélèvement	440 100 159	Embout de capillaire 8 mm avec point de prélèvement (ne comprend pas le tube capillaire)
	<ul style="list-style-type: none"> • Couleur : blanc. • Diamètre extérieur : 8 mm. 	
Embout conique 8 mm	440 100 160	Embout conique pour tube capillaire de 8 mm avec écrou
	<ul style="list-style-type: none"> • Couleur : blanc. • Diamètre extérieur : 8 mm. • Fixation par écrou. • Livré avec points d'échantillonnage. 	
Embout plat 8 mm avec écrou	440 100 161	Embout plat pour tube capillaire de 8 mm avec écrou
	<ul style="list-style-type: none"> • Couleur : blanc. • Diamètre extérieur : 8 mm. • Fixation par écrou. • Livré avec points d'échantillonnage. 	
Kit conique 8 mm	440 100 165	Kit conique 8 mm
	<ul style="list-style-type: none"> • Constitué de : <ul style="list-style-type: none"> - 1 x 440 100 164, - 1 x 440 100 158, - 1 x 440 100160. 	

Les détecteurs thermiques linéaires

DLD 2000

Détecteur thermique linéaire

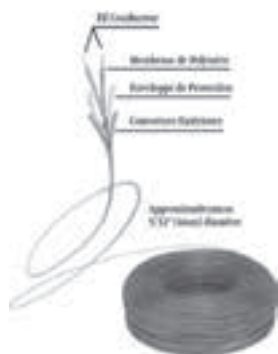

Le détecteur thermique linéaire DLD 2000 met en œuvre un câble capteur.

Le câble capteur peut être utilisé directement ou avec des tronçons de câble neutre (une paire 8/10e avec écran). Il est possible de mettre en œuvre plusieurs types de câbles capteurs dans une même zone.

Mise en œuvre

- Des boîtiers début de ligne, intermédiaire et fin de ligne permettent de mettre en œuvre les connexions entre le câble neutre de la zone et le détecteur thermique linéaire DLD 2000.
- Une large gamme d'accessoire (bride, clip) permet de faciliter le montage du câble qui doit être supporté tous les 1,5 m environ.
- Pour les zones où les brides ou clips ne peuvent être mis en place, il existe des versions spéciales de chacune des câbles (versions "avec Msg") dans lequel le détecteur thermique linéaire est associé à un fil d'acier inox permettant d'assurer son supportage.

Performances

Le détecteur thermique linéaire DLD 2000 est un câble constitué de deux fils conducteurs torsadés isolés par une membrane polymère sensible à la température.

Cet ensemble est recouvert d'une enveloppe de protection et d'une couverture extérieure permettant une adaptation optimum à l'environnement.

A une température déterminée, le polymère cède et les deux conducteurs rentrent en contact ce qui est vu comme une alarme.

- Pour une adaptation optimum aux risques, il existe quatre polymères sensibles à des seuils de température différents.
- Pour une adaptation optimum à l'environnement, chaque type de câble existe avec plusieurs types de revêtement :
 - Le revêtement EPC (gaine externe dure en Vinyle) qui convient à la majorité des applications commerciales et industrielles.
 - Le revêtement EPN qui comprend une double gaine de protection : une gaine intérieure en vinyle et une gaine extérieure en nylon noir résistant aux intempéries. Ce câble est plus particulièrement destiné aux applications industrielles comme les transports où la résistance aux abrasifs est un facteur important. La gaine extérieure améliore la résistance aux frottements, à certains acides, aux huiles et produits pétroliers tout en possédant de bonnes qualités électriques et mécaniques.
 - Le revêtement EPR qui comprend une gaine faite d'élastomère à base de polypropylène avec un stabilisateur UV pour améliorer les performances en environnement externe. Elle est conçue pour une vaste gamme d'applications industrielles et est caractérisée par sa grande élasticité, sa résistance à l'abrasion, sa résistance à l'huile.

Versions

DLD 2000 68 °C EPC	443 200 902	Détecteur linéaire de température type DLD 2000 68° C EPC
DLD 2000 68 °C EPR	443 200 016	Détecteur linéaire de température type DLD 2000 68 °C EPR
DLD 2000 88 °C EPC	443 200 001	Détecteur linéaire de température type DLD 2000 88 °C EPC
DLD 2000 88 °C XCR	443 200 020	Détecteur linéaire de température type DLD 2000 88 °C XCR
DLD 2000 88 °C EPR	443 200 017	Détecteur linéaire de température type DLD 2000 88 °C EPR
DLD 2000 138 °C XCR	443 200 901	Détecteur linéaire de température type DLD 2000 138 °C XCR
DLD 2000 138 °C EPR	443 200 018	Détecteur linéaire de température type DLD 2000 138 °C EPR
DLD 2000 180 °C EPC	443 200 015	Détecteur linéaire de température type DLD 2000 180 °C EPC
DLD 2000 180 °C XCR	443 200 019	Détecteur linéaire de température type DLD 2000 180 °C XCR

Matériels associés

Boîtier début de ligne	430 250 900
Boîtier intermédiaire	430 250 910
Boîtier fin de ligne	430 250 920
Bride fixation DLD 2000	430 200 023
CLIP DLD 2000	430 200 024
CLIP chemin de câble DLD 2000	430 200 025

> DÉTECTEUR À FIBRE OPTIQUE DTS

Le détecteur linéaire de chaleur à fibre optique DTS se compose d'une fibre optique DTS raccordée au contrôleur, d'un ensemble d'accessoires nécessaires pour la pose de la fibre et d'un contrôleur DTS.

Fibre standard (1 m)	640 300 017	Fibre Optique DTS
Fibre acier (1 m)	640 300 019	Fibre Optique DTS



■ Caractéristiques techniques

La gamme DTS comporte deux fibres optiques :

	Fibre standard	Fibre acier
Construction	Gaine FRNC Fibres aramide	Gaine FRNC Tube et fils d'acier spécial
Fibre	MM 50/125 µm	MM 50/125 µm
Diamètre de la fibre	4 mm	3,8 mm
Poids	17 kg/km	25 kg/km
Rayon de courbure	8 cm (sous charge de traction) 6 cm (sans charge de traction)	8 cm (sous charge de traction) 6 cm (sans charge de traction)
Résistance maximale à l'écrasement	100 N/cm	960 N/cm
Force de traction maximale	1000 N. (courte durée) 800 N. (longue durée)	1500 N. (courte durée) 1100 N. (longue durée)
Température de fonctionnement	-40 °C à +85 °C	-40 °C à +85 °C
Température à la pose	-5 °C à +50 °C	-5 °C à +50 °C
Température de courte durée (1h)	-50 °C à +150 °C	-50 °C à +150 °C

La fibre optique DTS se raccorde au contrôleur. Elle sert de support pour transporter le signal lumineux émis par le contrôleur à travers les zones de détection concernées.

■ Mise en œuvre

- Les fibres sont livrées coupées à la longueur désirée sur un enrouleur câble.
- Possibilité de livrer les fibres avec des connecteurs pré-montés sur demande.
- Les différentes longueurs de fibre sont raccordées via des boîtiers épissure IP67 ou des boîtiers micro épissure.
- Chaque brin est raccordé au contrôleur via une TERMINAISON FIBRE OPTIQUE (-x1).

■ Outils de test

Bombe à froid (x1)	640 300 031	La bombe à froid permet de définir les limites des zones détection lors de la configuration du contrôleur DTS.
--------------------	--------------------	--



Outil chauffant fibre optique	640 300 033	L'outil chauffant fibre optique permet de réaliser des essais fonctionnels par élévation de température d'une portion de la fibre.
-------------------------------	--------------------	--



■ Matériels compatibles

Terminaison fibre optique (x1)	640 300 025
Enrouleur câble	640 300 022

Les accessoires pour fibre optique

Sachet de fixations (x 100)

640 300 013



Caractéristiques techniques

Fixations (640 300 013)	Cheville	- Longueur : 51 mm - Diamètre : 6 mm - Profondeur d'ancrage : 26 mm - Matériau : acier zingué
	Collier	- Diamètre : 8 mm - M6 - Matériau : acier zingué
	Manchon	- Réducteur de 8 mm à 4 mm - Matériau : Silicone sans halogène

Mise en œuvre

- Utiliser l'outil de pose cheville (640 300 014) pour perçage du support et expansion de la cheville.

Matériel compatible

Outil pose cheville

640 300 014

- Proposer une solution complète de fixation de la fibre optique DTS dans les supports béton.
- Chaque fixation est composée :
 - d'une cheville en acier zingué,
 - d'un collier en acier zingué,
 - d'un manchon en silicone adapté au diamètre de la fibre optique.
- D'autres types de fixation sont disponibles sur demande pour d'autres configurations de montage.

Boîtier Epissure IP 67

640 300 016

Boîtier Micro-Epissure

640 300 015

640 300 016



640 300 015



Capot Casette Epissure Couverture



Boîtier micro-épissure pour assurer la jonction entre la terminaison fibre optique et la fibre DTS

Caractéristiques techniques

	Boîtier Micro-Epissure	Boîtier Epissure IP 67
Dimensions	160 x 100 x 30 mm	128 x 82 x 57 mm
Indice IP	IP 20	IP 67
Nombre d'entrées de câbles	2 avec passe-fils	3 avec passe-fils
Matériau du boîtier	ABS - PC non halogéné Retardateur de flamme Couleur blanche	Aluminium Couleur grise

Mise en œuvre

- Ces boîtiers épissure doivent être mis en œuvre notamment :
 - Lors de l'installation de la fibre optique, lorsque le cheminement de la fibre nécessite une installation par tranche.
 - Lors d'une opération de réparation de la fibre optique, suite à un sinistre ou à une dégradation.
- Jusqu'à 10 épissures maximum par fibre optique (1 db maximum d'atténuation sur l'ensemble de la fibre).

Boîtiers permettant d'assurer la jonction entre les brins de deux fibres optique

■ Contrôleur DTS

Contrôleur N4387A (1 km)	640 300 001
Contrôleur N4387A (2 km)	640 300 002
Contrôleur N4387A (3 km)	640 300 003
Contrôleur N4387A (4 km)	640 300 004
Contrôleur N4387A (8 km)	640 300 005
Contrôleur ATEX N4387A (1 km)	640 300 026
Contrôleur ATEX N4387A (2 km)	640 300 027
Contrôleur ATEX N4387A (3 km)	640 300 028
Contrôleur ATEX N4387A (4 km)	640 300 029
Contrôleur ATEX N4387A (8 km)	640 300 030



- Le contrôleur DTS permet de réaliser une mesure de température de précision le long d'une fibre optique par effet Raman (mesure de réflectométrie).
- Le contrôleur dispose par défaut d'un canal pour raccorder une fibre. L'équipement module 2 canaux permet d'ajouter un second canal pour :
 - la réalisation de topologie redondante,
 - l'ajout d'un second départ de fibre de même longueur.
- La puissance du laser utilisé est de classe 1M, sans aucun risque pour l'utilisateur.
- Le MTBF du système global est de 33 ans / 60 ans pour la diode laser.

■ Certification

- Contrôleur certifié :
- Selon la norme EN54-5 - A1R / A2R par le VdS N° G 207158.
- ATEX II (1) GD ; M2 par DEKRA N° BVS 08 ATEX F 002 X.

■ Applications

- Tunnels.
- Chemins de câbles.
- Convoyeurs.
- Réservoirs de stockage de gaz.
- Sites industrie chimique / zones ATEX.
- Raffinerie.
- Plateforme offshore.

■ Caractéristiques techniques

- Résolution spatiale : 1 à 8 m.
- Longueur maximale certifiée de fibre optique : 2 x 8 km.
- Température de fonctionnement : -10 °C à +60 °C.
- Taux d'humidité : 0 à 95 %.
- Tension d'alimentation : 10 à 30 VDC.
- Puissance électrique : 15 W.
- Nombre maximum de départs de fibre : 2 brins indépendants ou 2 brins raccordés en boucle.

• Entrées / sorties :

- 19 sorties relais (NO/NF),
- 1 relais défaut général (NF),
- 4 entrées.
- Nombre de zones de détection par contrôleur : 256.
- Interfaces : USB / Ethernet / RS485 (Option).
- Boîtier : rackable 19" (88 x 448 x 364 mm).
- Poids : 9 kg.

■ Mise en œuvre

- Le contrôleur DTS est configuré via un logiciel de programmation utilisable sur un PC externe.
- à la suite de cette programmation, le contrôleur fonctionne de façon autonome.

> IMPLANTATION DES DÉTECTEURS PONCTUELS DE FLAMME (NORME NF S61-970 § 11.5.3)

■ Conditions d'installation

- Les détecteurs de flamme ne sont pas obligatoirement installés sous plafond, ils peuvent être installés en applique contre les murs et les parois verticales.
- L'espace entre le détecteur et le risque doit être dégagé en permanence.
- Les détecteurs de flamme sensibles aux UV ne doivent pas être installés dans les zones poussiéreuses, enfumées ou brumeuses.
- La distance entre tout point de la zone à surveiller et le détecteur le plus proche doit répondre aux prescriptions de la norme NF EN 54-10 en fonction des caractéristiques du détecteur, à savoir les classes 1, 2 ou 3 (respectivement 25, 17 ou 12 mètres) et l'angle maximum de réception précisé par le constructeur.
- Le rayonnement UV ne traversant pas la fumée épaisse, les détecteurs de flamme sensibles aux UV ne doivent être utilisés si l'incendie produit une fumée importante, avant l'apparition des flammes.

Si les détecteurs ultraviolets sont utilisés dans des locaux où les matériaux sont susceptibles de brûler lentement, on doit leur adjoindre d'autres types de détecteurs.

- Prendre des précautions lorsqu'une activité de production ou d'autres procédés émettent une radiation (soudure, four à flamme nue, torchère, ...).

Classe du détecteur suivant la norme NF EN 54-10	Portées maxi
1	25 m
2	17 m
3	12 m

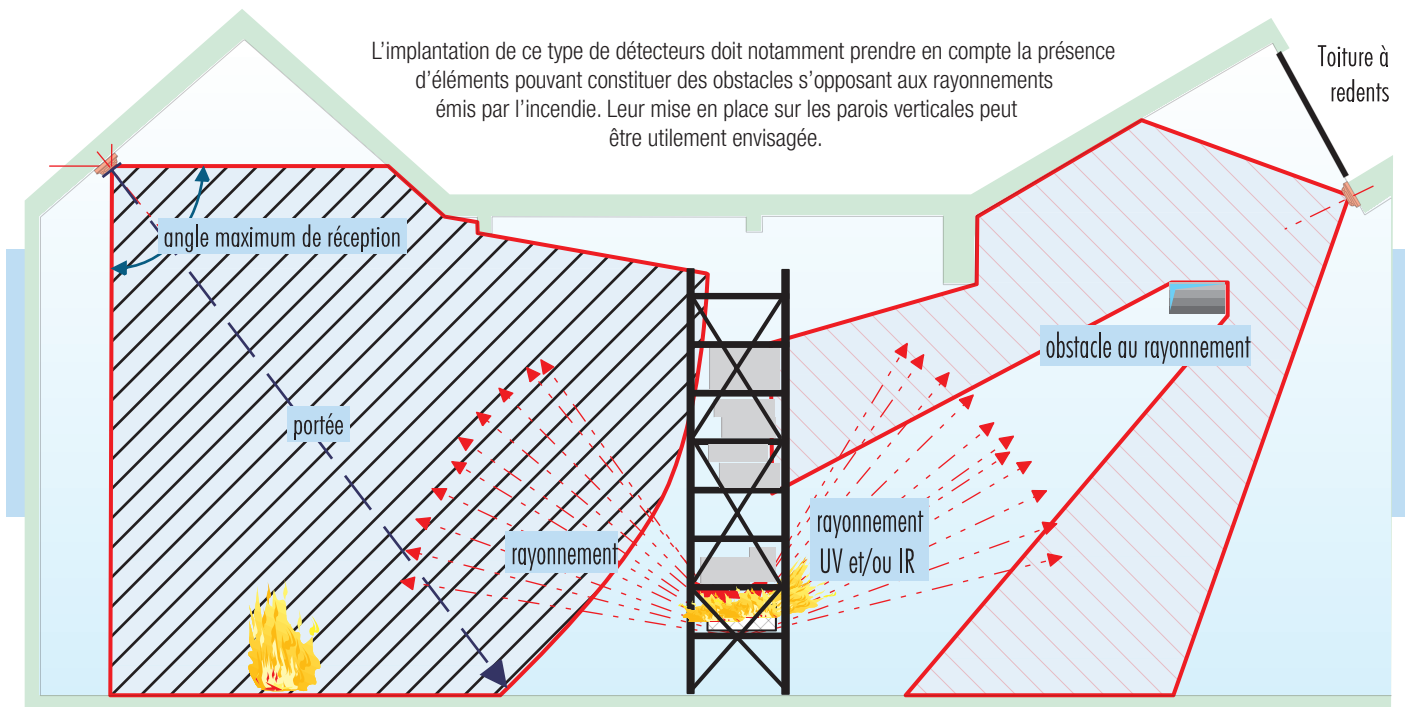

UV 55000-025

443 200 111

Détecteur de flamme ultra violet



Le détecteur de flamme UV 55000-025 est sensible au rayonnement ultra-violet émis par les flammes lors de la combustion. Grâce à un unique capteur UV disposant d'une bande passante réduite (185-260 nm), les flammes sont différenciées des sources parasites de radiation.

Certification

- Certifié selon la norme EN54-10 sous le n° 0832-CPD-1318.
- Certifié NF-SSI sous le n° LUV 001 A.
- Associé aux centrales UTI.Com, UTI.Pack et UTC.Com de la gamme Résonance.

Caractéristiques techniques

Mécaniques

- Couleur : blanc.
- Matière : ABS.
- Hauteur (détecteur + socle 45681-200) : 48 mm.
- Hauteur détecteur seul : 40 mm.
- Diamètre : 100 mm.
- Poids : 210 g.

Electriques

- Section maximum dans les bornes du socle : 1,5 mm².
- Plage de tension d'alimentation : 12 V à 33 V.

- Courant de veille [sous 24 V] : 550 µA.
- Courant en alarme [sous 24 V] : 61 mA.

Environnement

- Température de fonctionnement : -40 °C à +70 °C.
- Humidité relative maximum : 95 % sans condensation.

Performances

- Sensibilité de classe 1 et classe 3 selon la EN54-10.
- Classe 1 : portée 25 m.
- Classe 2 : portée 12 m.
- Champs de vision : 90 °.
- Portée : 25 m pour un foyer de 0,1 m² n-heptane en classe 1.

Signalisation

- Alarme : Indicateur d'alarme (LED) rouge.

Matériels associés

Socle 45681-200	443 200 112
Support orientable 29600-458	443 200 113
Indicateur d'action 53832-070	443 200 114

Équipement de test

Lampe test UV ou IR	443 200 032
---------------------	-------------

IR² 016581

640 000 083

Détecteur de flamme infrarouge double fréquences



Le détecteur de flamme IR² 016581 permet de détecter un rayonnement infrarouge compris entre 0,75 et 2,7 µm. Tous les types de flammes peuvent être détectées incluant celles invisibles à l'oeil nu de type feu d'hydrogène.

Le détecteur de flamme IR² 016581 possède deux capteurs IR qui répondent à différents longueurs d'onde dans le but de différencier les flammes des sources parasites de radiation. Les fausses alarmes sont ainsi évitées.

Le détecteur de flamme reste opérationnel même dans des conditions d'environnement difficiles de type empoussièrément ou dépôt de corps gras.

Certification

- Certifié CE selon la norme EN54-10 sous le n° 0832-CPD-0821.
- Certifié NF-SSI sous le n° LIR 009 A.
- Associé aux centrales UTI.Com, UTI.Pack et UTC.Com.

Caractéristiques techniques

- Tension d'alimentation : 14-30 VDC.
- Courant de veille : 8 mA.
- Courant en alarme : 28 mA.
- Indicateur d'alarme rouge (LED).

- Dimensions : 142 x 108 x 82 mm.
- Poids : 2 kg.
- Indice IP 65.
- Température de fonctionnement : -10 °C à +55 °C.
- Humidité relative : 95% sans condensation.
- Sensibilité : classe 1 selon la norme EN54-10 (portée : 25 m pour un foyer de 0,1 m² n-heptane).
- Champs de vision : 90 °.
- Livré avec 1 Presse-étoupe et 1 bouchon.

Matériel associé

Support détecteur flamme 007127	640 000 085
---------------------------------	-------------

Équipement de test

Lampe UV ou IR	443 200 032
----------------	-------------

IR² EX 016511

640 000 084

Détecteur de flamme infrarouge double fréquences



Le détecteur de flamme IR² EX 016511 permet de détecter un rayonnement infrarouge de 0,75 à 2,7µm. Tous les types de flammes peuvent être détectés incluant celles invisibles à l'oeil nu de type feu d'hydrogène.

Le détecteur IR² EX 016511 possède deux capteurs IR qui répondent à différents longueurs d'onde dans le but de différencier les flammes des sources parasites de radiation. Les fausses alarmes sont ainsi évitées.

Le détecteur de flamme reste opérationnel même dans des conditions d'environnement difficiles de types empoussièrément ou dépôt de corps gras.

Le détecteur IR² EX 016511 est sensible aux rayonnements directs du soleil.

■ Certification

- Certifié CE selon la norme EN54-10 sous le n° 0832-CPD-0824.
- Certifié NF-SSI sous le n° LIR 009 B.
- Associé aux centrales UTI.Com, UTI.Pack et UTC.Com.
- Certifié II 2GD Ex d IIC T4 Gb sous le n° Baseefa08ATEX0270.

■ Caractéristiques techniques

- Tension d'alimentation : 14-30 VDC.
- Courant de veille : 8 mA.
- Courant en alarme : 28 mA.

- Indicateur d'alarme rouge (LED).
- Dimensions : 146 x 150 x 137 mm.
- Poids : 2,5 kg.
- Indice IP 65.
- Température de fonctionnement : -10 °C à +55 °C.
- Humidité relative : 95 % sans condensation.
- Sensibilité : classe 1 selon la norme EN54-10 (portée : 25 m pour un foyer de 0,1 m² n-heptane).
- Champs de vision : 90 °.
- Presse-étoupes et bouchon ATEX à commander séparément (3 entrées disponibles).

■ Matériels associés

Support détecteur flamme 007127	640 000 085	
PE EX armé	641 000 024	Presse-étoupe ATEX pour câble armé. Ne convient pas si installation en zone 1 ou en présence de gaz classé IIC. Joint pour PE EX non fourni.
PE EX armé zone 1 gaz IIC	641 000 025	Presse-étoupe ATEX pour câble armé pour installation en zone 1 ou en présence de gaz classé IIC. Joint pour PE EX non fourni.
Joint pour PE EX	641 000 026	Compatible avec PE EX armé et PE EX armé zone 1 et gaz IIC.
Bouchon ATEX + joint	641 000 027	

■ Équipement de test (hors zone ATEX)

Lampe UV ou IR

443 200 032

UV - X 2200

Détecteur de flamme Ultra Violet



■ Performances

- Le X2200 est conforme aux exigences internationales les plus rigoureuses avec des qualités avancées de détection et d'immunité aux sources externes de fausse alarme, combinées à un design mécanique supérieur.

- Il est équipé des fonctions de test Automatique et Manuel.
- Il peut être utilisé dans des environnements ATEX.

IR - X 9800

Détecteur de flamme Infra Rouge



■ Performances

- Le X9800 est conforme aux exigences internationales les plus rigoureuses avec des qualités avancées de détection et d'immunité aux sources externes de fausse alarme, combinées à un design mécanique supérieur.

- Il est équipé des fonctions de test Automatique et Manuel.
- Il peut être utilisé dans des environnements ATEX.

UV/IR - X 5200

Détecteur de flamme Ultra Violet / Infra Rouge



■ Performances

- Le X5200 est conforme aux exigences internationales les plus rigoureuses avec des qualités avancées de détection et d'immunité aux sources externes de fausse alarme, combinées à un design mécanique supérieur.
- Le montage permet aux capteurs UV et IR de superviser la même zone dangereuse avec un cône de vision de 90 degrés.

- Lorsque les deux capteurs détectent simultanément la présence d'une flamme, un signal d'alarme est généré.
- Il peut être utilisé dans des environnements ATEX.

Triple IR - X 3301 IR et X 3302

Détecteur de flamme Infra Rouge triple fréquences



■ Certification

- Certifié NF SSI sous le n° LIR 007 A.

■ Performances

- Le détecteur d'incendie Multispectre IR X3301 de Det-Tronics est le détecteur de la génération future en ce qui concerne les performances et la technologie. Il utilise des algorithmes de traitement du signal multi brevetés dont l'utilisation est assurée par un microprocesseur 32-bit intégré et offre une protection continue en présence de sources de fausses alarmes et dans des environnements avec présence de rayonnement IR ambiant.

- Il convient pour les applications extérieures comme intérieures qui nécessitent un degré maximal de rejet des fausses alarmes et les performances les plus hautes en matière de détection d'incendie.
- Le détecteur est disponible en version aluminium ou inox 316 pour une installation dans les environnements les plus sévères.
- Il présente une plage de détection pour un feu d'heptane de 63 mètres et un véritable cône de vision solide pour un feu de méthane.
- Le détecteur est équipé en standard de relais Alarme Feu, Débranchement et Auxiliaire.

IA 2000

444 000 026

Indicateur d'action



Installés en report d'alarme au-dessus des portes d'accès d'un local, ils permettent de le localiser rapidement en cas d'alarme.

Peuvent être utilisés en indicateur d'action individuel (pour 1 détecteur) ou commun (au moins 2 détecteurs par indicateur d'action).

Mise en oeuvre

- Montage en saillie.

Caractéristiques techniques

- Matière : boîtier plastique.
- Couleur : crème.
- Dimensions (H x L x P) : 74 x 74 x 40 mm.
- Poids : 40 g.
- Humidité ambiante : < 93 %.
- Température ambiante : -10 °C à +50 °C.
- Tension d'alimentation : 2 à 10 VDC.

- Consommation :
 - 17 mA / 4,5 VDC (série 2),
 - 5 mA (série 3 et Image II),
 - 8 mA (série 4),
 - 2 mA /2,5 VDV (gammes C.Scan, C.Scan+ et I.Scan).
- LED : 10 mm rouge.

Signalisation

- Allumé rouge fixe en cas d'alarme.

IA 2000 B

444 000 027

Indicateur d'action



Installés en report d'alarme au-dessus des portes d'accès d'un local, ils permettent de le localiser rapidement en cas d'alarme.

Peuvent être utilisés en indicateur d'action individuel (pour 1 détecteur) ou commun (au moins 2 détecteurs par indicateur d'action).

Mise en oeuvre

- Montage en saillie.

Caractéristiques techniques

- Matière : boîtier plastique.
- Couleur : crème.
- Dimensions (H x L x P) : 74 x 74 x 40 mm.
- Poids : 45 g.
- Humidité ambiante : < 93 %.
- Température ambiante : -10 °C à +50 °C.
- Tension d'alimentation : 5 à 6 VDC.

- Consommation :
 - 17 mA / 4,5 VDC (série 2),
 - 5 mA (série 3 et Image II),
 - 8 mA (série 4),
 - 2 mA /2,5 VDV (gammes C.Scan, C.Scan + et I.Scan).
- LED : 10 mm rouge.
- Puissance acoustique : 48 dB à 2 m.

Signalisation

- Allumé rouge fixe en cas d'alarme.
- Buzzer avec signal sonore continu.

IA 011

444 000 015

Indicateur d'action



Installés en report d'alarme au-dessus des portes d'accès d'un local, ils permettent de le localiser rapidement en cas d'alarme.

Peuvent être utilisés en indicateur d'action individuel (pour 1 détecteur) ou commun (au moins 2 détecteurs par indicateur d'action).

Mise en oeuvre

- Montage en encastré dans un pot d'encastrement Ø 60 mm ou un boîtier en saillie.

Caractéristiques techniques

- Matière : boîtier plastique.
- Couleur : blanc.
- Dimensions (H x L x P) : 80 x 80 x 5 mm (hors fixation et led).
- Poids : 40 g.
- Humidité ambiante : < 93 %.

- Température ambiante : -10 °C à +50 °C.
- Tension d'alimentation : 2,5 VDC.
- Consommation :
 - 7 mA (série 2),
 - 4 mA (série 3 et Image II),
 - 4 mA (série 4),
 - 4 mA (gammes C.Scan, C.Scan + et I.Scan).
- LED : 10 mm rouge.

Signalisation

- Allumé rouge fixe en cas d'alarme.

IA 013

444 000 025

Indicateur d'action



Installés en report d'alarme au-dessus des portes d'accès d'un local, ils permettent de le localiser rapidement en cas d'alarme.

Peuvent être utilisés en indicateur d'action individuel (pour 1 détecteur) ou commun (au moins 2 détecteurs par indicateur d'action).

Mise en oeuvre

- Montage en saillie.

Caractéristiques techniques

- Matière : boîtier plastique.
- Couleur : gris.
- Dimensions (H x L x P) : 65 x 50 x 37 mm (H = 83 mm avec presse-étoupe) et (P = 46 mm avec led).
- Indice de protection : IP53.
- Poids : 50 g.
- Humidité ambiante : < 93 %.

- Température ambiante : -10 °C à +50 °C.
- Tension d'alimentation : 1,7 à 2 VDC.
- Consommation :
 - 7 mA (série 2),
 - 4 mA (série 3 et Image II),
 - 4 mA (série 4),
 - 4 mA (gammes C.Scan, C.Scan + et I.Scan).
- LED : 10 mm rouge.

Signalisation

- Allumé rouge fixe en cas d'alarme.

Collerette d'encastrement CES3+

440 190 009



Permet d'encastrer les détecteurs.

Peut être utilisé avec tous les faux plafonds d'épaisseur comprise entre 5 et 15 mm.

■ Présentation

- 1 bride d'encastrement en métal.
- 1 collerette plastique pour la mise en oeuvre du socle.
- 2 vis de fixation.
- Le socle n'est pas fourni.

■ Caractéristiques techniques

- Couleur : blanc.
- Diamètre d'encastrement : 115 mm.
- Poids : 100 g.

Boîtier montage saillie BMS3+

440 190 008



Permet d'éloigner de 34 mm le détecteur de son support et de limiter les effets d'un matelas d'air chaud au niveau du plafond.

■ Présentation

- Boîtier.
- Le socle n'est pas fourni.

■ Caractéristiques techniques

- Couleur : blanc.
- Diamètre : 102 mm.
- Hauteur : 34 mm.
- Poids : 56 g.

Embase anti-ruissellement SS Socle+

440 100 250



L'embase anti-ruissellement permet :

- De minimiser les effets de la condensation sur les détecteurs,
- De supprimer les éventuelles infiltrations possibles par l'entrée située en partie arrière des socles "standards",
- De décaler le détecteur du plafond.

■ Présentation

- Boîtier.
- Le socle n'est pas fourni.

■ Caractéristiques techniques

- Couleur : blanc.
- Diamètre : 110 mm.
- Hauteur : 68 mm.
- Poids : 100 g.

Grille de protection mécanique

440 100 095



■ Présentation

- Grille.

■ Caractéristiques techniques

- Couleur : inox.
- Diamètre : 102 mm.
- Hauteur : 80 mm.
- Poids : 150 g.

Permet d'assurer la protection des détecteurs dans les installations où existent des risques de dégradation pour des raisons d'exploitation.

Protection anti vandalisme

440 100 096



Permet d'assurer la protection des détecteurs dans les installations où existent des risques de dégradation que ce soit pour des raisons d'exploitation ou de malveillance.

Présentation

- Grille.

Caractéristiques techniques

- Couleur : blanc.
- Diamètre : 200 mm.
- Hauteur : 80 mm.
- Poids : 340 g.

Support détecteurs faux plancher

27 16 006



Permet de mettre en œuvre les détecteurs sur les vérins des faux planchers.

Présentation

- Support.

Caractéristiques techniques

- Couleur : inox.
- Longueur : 265 mm.
- Poids : 250 g.

Obturateur de socle

27 11 290



Permet de mettre en œuvre les détecteurs sur les vérins des faux planchers.

Présentation

- Livré par lot de 10.

Caractéristiques techniques

- Couleur : gris.
- Diamètre : 97 mm.
- Épaisseur : 3 mm.
- Poids : 25 g.

Détecteur de gaine DG13 V2	440 100 293
Détecteur de gaine DG13 adressé V2	440 100 294
Tube prélèvement d'air TPA1 V2	440 190 204
Tube prélèvement d'air TPA2 V2	440 190 205
Tube prélèvement d'air TPA3 V2	440 190 206
Tube prélèvement d'air TPA4 V2	440 190 207



Met en œuvre un détecteur ponctuel de fumée de façon à détecter un début d'incendie dans une gaine.

Peut être utilisé pour des vitesses d'air de 2,5 m/s à 20 m/s.

■ Mise en oeuvre

- Montage sur gaine.

■ Caractéristiques techniques

Mécaniques :

- Dimensions (H x L x P) :
 - Configuration rectangulaire : 127 x 370 x 64 mm,
 - Configuration carrée : 229 x 197 x 64 mm.
- Poids : 0,82 Kg.
- Le détecteur de gaine DG13 V2 met en œuvre un socle C.Scan+. En cas d'utilisation d'un détecteur d'une autre gamme, retirer ce socle et mettre en place le socle correspondant.
- Il doit être équipé d'un des 4 tubes de prélèvement possibles :
 - TPA1 V2 pour des largeurs de gaine comprises entre 0,3 m et 0,6 m,
 - TPA2 V2 pour des largeurs de gaine comprises entre 0,6 m et 1,2 m,
 - TPA3 V2 pour des largeurs de gaine comprises entre 1,2 m et 2,4 m,
 - TPA4 V2 pour des largeurs de gaine comprises entre 2,4 m et 3,6 m.
- Longueur de tube :
 - TPA1 V2 : environ 0,45 m,
 - TPA2 V2 : environ 0,9 m,
 - TPA3 V2 : environ 1,5 m,
 - TPA4 V2 : environ 3 m.

Tenue à l'environnement :

- Température de fonctionnement : de -20 °C à +70 °C.
- Humidité : de 0 à 95 % sans condensation.

■ Test fonctionnel

- Par un aimant appliqué sur le détecteur.
- Par le report / test détecteur RT3.

> ESSAIS FONCTIONNELS

■ Généralités

	<p>R7 §4.2.3.3</p> <p>L'essai a pour but de vérifier la réponse de chaque détecteur à sa grandeur caractéristique de détection. En aucun cas, ce test ne doit être considéré comme une mesure de sensibilité, l'amplitude de la grandeur caractéristique devant être suffisante pour qu'un détecteur en bon état fonctionne correctement. En conséquence, il ne peut être confondu avec la vérification du niveau de performance effectuée au moyen des foyers types de site.</p> <p>Les aimants, les diodes, les générateurs à flamme vive tels que les briquets ne sont pas autorisés</p> <p>NFS 61-970 / Annexe A / A1</p> <p>La sollicitation peut être effectuée à l'aide d'un générateur produisant un phénomène physique adapté (aérosols calibrés, fumée, chaleur, flammes, etc), ou par un moyen de test spécifique déclaré par le constructeur du détecteur. Dans tous les cas, la sollicitation doit être «locale» sur le point considéré.</p>
---	--

Bilan	Essais produisant les grandeurs caractéristiques d'excitation des détecteurs (fumée, chaleur, rayons UV,IR, ...)	Test simulé (aimant...)
Essais dans le cadre de la NFS 61-970	Autorisé	Autorisé
Essais dans le cadre de la NFS 61-933	Imposé	Interdit
Essais dans le cadre de la R7	Imposé	Interdit

■ Bilan des outils pour les essais fonctionnels

Désignation	Code article	Descriptif	Essais avec fumée, chaleur...	Test simulé (aimant...)
Aimant	/			✓
SMOKE PEN	640 100 033		✓	
Recharge pour SMOKE PEN (x6)	640 100 034			
Chubb.Test	640 000 008			✓
Chubb.Prog	640 100 009			✓
Chubb.Sat	640 000 010			
Bol test détecteur de fumées	640 100 003		✓	
Aérosol pour Bol Test	640 100 004			
Bol Test détecteur thermique	640 100 005		✓	
Testifire	690 100 016		✓	
Capsules pour Testifire	640 100 017			
TL 105 UV/IR LAMPE TEST ATEX	443 200 031		✓	
Lampe UV ou IR	443 200 032		✓	
Outil chauffant fibre optique	440 300 033			

> ESSAIS D'EFFICACITÉ

■ Généralités



R7 §4.2.4

Dans chacune des zones de détection concernée, un FTS devra être réalisé et devra solliciter au moins un détecteur de chacune de ces zones de détection. Les endroits où seront placés les FTS doivent être choisis en fonction des conditions d'environnement les moins favorables.

Le FTS étant le moyen utilisé pour vérifier que le niveau de performance requis pour l'installation est atteint, il est nécessaire que l'alarme soit déclenchée, dans les conditions d'essai propres à chaque FTS, en tout point de la surface surveillée et avant la combustion complète du FTS.

NFS 61-970 / Annexe A / A2

La vérification du niveau de performance est faite au moyen de Foyers-Types de Site (F.T.S.) ou tout autre dispositif reconnu équivalent par le prescripteur, tel que par exemple un générateur d'aérosol (voir article A.4 ci-après). Le F.T.S. étant le moyen utilisé pour vérifier que le niveau de performance requis pour l'installation est atteint, il est nécessaire que l'alarme feu de la zone de détection considérée soit déclenchée, dans les conditions d'essai propres à chaque F.T.S., quelque soit l'emplacement du F.T.S. dans le volume surveillé.

NOTE : aucun des foyers-types définis ci-après n'est corrosif au sens de la norme NF C 20-453.

■ Bilan des essais d'efficacité

F.T.R. n°1 Alcool éthylrique	NFS 61970	R7
	Annexe A A.2.2	4.2.4.1.1

F.T.R. n°2 Mousse de polyuréthane	NFS 61970	R7
	Annexe A A.2.3	4.2.4.1.2

F.T.R. n°3 Bâtonnets de hêtre	NFS 61970	R7
	Annexe A A.2.4	4.2.4.1.3

F.T.R. n°5A petit tromblon F.T.R. n°5B grand trom- blon	NFS 61970	R7
	Annexe A A.2.5	4.2.4.1.4

Générateur d'aérosol	NFS 61970	R7
	Annexe A A.5	4.2.4.4

F.T.R. n°6 Résistance à film carbone	NFS 61970	R7
	Sans Objet	A11.5.1

F.T.R. n°7 Câble PVC	NFS 61970	R7
	Sans Objet	A11.5.2

> MATÉRIELS D'ESSAI

Outil universel de démontage

640 100 007



L'outil universel de démontage permet d'assurer le montage/démontage de tous types de détecteurs.

Il peut être mis en oeuvre directement sur la perche isolante .Scan ou sur l'extension 1,2 m perche .Scan.

Perche isolante .Scan

640 100 001

Extension 1,2 m perche isolante

640 100 002



La perche isolante .Scan est compatible directement avec tous les outils de la gamme .Scan (outil universel de démontage, bol test détecteur de fumée, bol test détecteur thermique).

- Télescopique 4 brins autoverrouillables de 1,27 m à 4,50 m.
- Poids : 1,6 Kg
- Isolement testé jusqu'à 140 000 V

L'extension 1,2 m perche .Scan permet d'augmenter la longueur de la perche isolante. Elle peut être également utilisée de façon autonome et est compatible avec tous les outils de la gamme .Scan.

Chubb.Test

640 100 008

Chubb.Prog

640 100 009

Chubb.Sat

640 100 010



Chubb.Test Chubb.Prog Chubb.Sat

Chubb.Test permet d'assurer le passage en alarme des détecteurs des gammes C.Scan et C.Scan+.

Le signal émis par Chubb.Test est un signal modulé, il ne peut être confondu avec le signal émis par un traceur du commerce.

Chubb.Prog assure la même fonction que Chubb.

Test, il permet également de visualiser/modifier des paramètres de fonctionnement des détecteurs de la gamme C.Scan+.

Chubb.Sat associé à Chubb.Prog permet d'augmenter la distance de fonctionnement jusqu'à 4,5 m.

Bol Test détecteur de fumée

640 100 003

Aérosol pour Bol Test

640 100 004



Le bol test détecteur de fumée est compatible avec tous types de détecteurs de fumées.

Il est impératif d'utiliser l'aérosol pour bol test pour effectuer les essais.

Il peut être mis en oeuvre directement sur la perche isolante .Scan ou sur l'extension 1,2 m perche .Scan.

Bol Test détecteur thermique

640 100 005

Batterie pour bol test thermique

640 100 006



Le bol test détecteur thermique est compatible avec tous types de détecteurs thermiques à l'exception :

- Des sondes à seuil de température élevé > 80 °C
- Des matériels installés dans les zones à risque d'explosion.

Le bol test est un dispositif de test autonome ne nécessitant pas un raccordement au secteur. Il est livré d'origine avec deux batteries et un chargeur rapide pour prise allume cigare et prise standard 230 V.

Il est possible d'approvisionner des batteries supplémentaires (batteries pour test thermique).

Il peut être mis en oeuvre directement sur la perche isolante .Scan ou sur l'extension 1,2 m perche .Scan.

Un jeu de batteries permet d'assurer environ une centaine de tests.

Testifire

690 100 016

Capsule pour Testifire

690 100 017



L'équipement de test Testifire est compatible avec toutes les gammes de détecteurs. Testifire permet de tester les détecteurs de fumée, de chaleurs et multi-capteurs.

Il peut être mis en oeuvre sur la perche isolante Scan ou sur l'extension 1,2 m perche.Scan.

La fumée est générée par l'intermédiaire d'une capsule inter-changeable.

le Testifire est livré avec un jeu de 2 batteries baton et d'un chargeur.

Testifire n'est pas utilisable dans les zones à risque d'explosion.

Générateur d'aérosol Viscount

640 100 013

Huile 180 FT pour Viscount (2 L)

640 100 014



Le générateur d'aérosols est apte à se substituer aux foyers relatifs aux détecteurs de fumée (mousse polyuréthane et bûchettes de hêtre) utilisés pour vérifier le niveau de performance d'une installation de détection incendie.

TL 105 UV/IR Lampe Test ATEX

432 000 031



Utilisable pour le test des détecteurs UV, IR et IR&UV.

Utilisable dans les zones :

- Class I,
- Zone I,
- T4 (110 °C),
- Ex d IIB + H₂.

Smoke Pen

640 100 033

Recharge pour Smoke Pen (x6)

640 100 034



Le Smoke Pen permet de tester les détecteurs de fumée, et en particulier facilite le test de détecteurs à aspiration en permettant l'émission de fumée au droit des orifices de prélèvement.

■ Caractéristiques techniques

Mécaniques :

- Longueur du stylo : 140 mm.
- Longueur de la mèche : 80 mm.
- Vitesse de combustion : 10 mm de mèche correspond à 2-3 minutes de fumée.
- Point d'allumage : inférieur à 200 °C.

Environnement et Toxicologie :

- Risque écologique : cf. fiche de données de sécurité smoke pen björnax.
- Risque toxicologique : cf. fiche de données de sécurité smoke pen björnax.
- Stockage : en magasin, sous atmosphère sèche.
- Composition : contient de l'acide stéarique (2-10 % du poids total) et du coton.

■ Remarques particulières

- Ne pas utiliser en zone ATEX.

Outil chauffant fibre optique

640 300 033



L'outil chauffant fibre optique permet de réaliser des essais fonctionnels par élévation de température d'une portion de la fibre.

Lampe UV ou IR

443 200 032



■ Caractéristiques techniques

Compatible avec les détecteurs UV 5500-025 et IR² 016581.

■ Remarques particulières

- Ne pas utiliser en zone ATEX.

DÉCLENCHEURS MANUELS / COMMANDES MANUELLES



Déclencheurs et commandes manuelles permettent d'assurer des commandes de mise en sécurité.

> CRITÈRES DE CHOIX DES DÉCLENCHEURS MANUELS / COMMANDES MANUELLES

	Boîtiers de commande manuelle pour DAD	Déclencheurs manuels collectifs pour BAAS	Déclencheurs manuels collectifs sans LED	Déclencheurs manuels collectifs à LED	Déclencheurs manuels adressés I.Scan	Déclencheurs manuels adressés avec isolateurs I.Scan	Déclencheur manuel Radio collectif	Déclencheurs manuels Radio adressés	Déclencheurs pour risques spécifiques	Commandes manuelles pour issues de secours
Avec membrane	BCM MCP3A-R000SF-A207-03	DM MCP3A-R000SF-A207-01	DM MCP1A-R910SF-A207-01	DM MCP2A-R910SF-A207-01	DM MCP5A-RP01SF-A207-01	DM MCP5A-RP02SF-A207-01	SGCP 100	WCP-RF-A207		
Avec membrane et couvercle de protection	BCM MCP3A-R000SF-A207-03C	DM MCP3A-R000SF-A207-01C	DM MCP1A-R910SF-A207-01C	DM MCP2A-R910SF-A207-01C	DM MCP5A-RP01SF-A207-01C	DM MCP5A-RP02SF-A207-01C			DM FHF2014/2	DM MCP3A-G000SF-A207-01 (simple contact) DM MCP4A-G000SF-A207-01 (double contact)
Étanche		DM WCP3A-R000SF-A207-01		DM WCP2A-R820SF-A207-01C	DM WCP5A-RP01SF-A207-01	DM WCP5A-RP02SF-A207-01				

> BOÎTIERS DE COMMANDE MANUELLE POUR DAD

BCM MCP3A-R000SF-A207-03

627 000 025

BCM pour DAD



Permettre de prendre en compte une alarme suite à une action manuelle.

Possibilité de test par clé plastique sans avoir à ouvrir le boîtier.

■ Certification

- Certifié NF-SSI sous le n° BCM 005 A.

■ Mise en oeuvre

- Montage en saillie.

■ Équipement

- Contact sec (30 VDC - 2A).
- Membrane déformable.
- Si nécessaire, il peut être équipé sur site :
 - D'un verre à briser à la place de la membrane déformable,
 - D'un couvercle de protection pouvant être plombé par un collier Rilsan.

■ Caractéristiques techniques

Mécaniques :

- Dimensions (H x L x P) : 93 x 89 x 60 mm.
- Matière : Noryl.
- Couleur : rouge.
- Poids : 110 à 160 g.
- Indice de protection : IP 24D / IK 07.

Électriques :

- Raccordement : par câble de section jusqu'à 1,5 mm².

Environnement :

- Température de fonctionnement : -25 °C à +50 °C.

BCM MCP3A-R00SF-A207-03C

627 000 026

BCM pour DAD



Permettre de prendre en compte une alarme suite à une action manuelle.

Possibilité de test par clé plastique sans avoir à ouvrir le boîtier.

■ Certification

- Certifié NF-SSI sous le n° BCM 005A.

■ Mise en oeuvre

- Montage en saillie.

■ Équipement

- Contact sec (30 VDC - 2A).
- Membrane déformable.
- Si nécessaire, il peut être équipé sur site d'un couvercle de protection pouvant être plombé par un collier Rilsan.

■ Caractéristiques techniques

Mécaniques :

- Dimensions (H x L x P) : 93 x 89 x 60 mm.
- Matière : Noryl.
- Couleur : rouge.
- Poids : 110 à 160 g.
- Indice de protection : IP 24D / IK 07.

Électriques :

- Raccordement : par câble de section jusqu'à 1,5 mm².

Environnement :

- Température de fonctionnement : -25 °C à +50 °C.

> DÉCLENCHEURS MANUELS COLLECTIFS POUR BAAS

DM MCP3A-R00SF-A207-01

627 000 005

Pour BAAS



Permettre de prendre en compte une alarme suite à une action manuelle.

Possibilité de test par clé plastique sans avoir à ouvrir le boîtier.

■ Certification

- Certifié CE sous le n° 0832-CPD-0648.

■ Mise en oeuvre

- Montage en saillie.

■ Équipement

- Contact sec (30 VDC - 2A).
- Membrane déformable.
- Si nécessaire, il peut être équipé sur site d'un couvercle de protection pouvant être plombé par un collier Rilsan.

■ Caractéristiques techniques

Mécaniques :

- Dimensions (H x L x P) : 93 x 89 x 60 mm.
- Matière : Noryl.
- Couleur : rouge.
- Poids : 110 à 160 g.
- Indice de protection : IP 24D / IK07.

Électriques :

- Raccordement : par câble de section jusqu'à 1,5 mm².

Environnement :

- Température de fonctionnement : -25 °C à +50 °C.

DM MCP3A-R00SF-A207-01C

627 000 006

Pour BAAS



Permettre de prendre en compte une alarme suite à une action manuelle.

Possibilité de test par clé plastique sans avoir à ouvrir le boîtier.

■ Certification

- Certifié CE sous le n° 0832-CPD-0648.

■ Mise en oeuvre

- Montage en saillie.

■ Équipement

- Contact sec (30 VDC - 2A).
- Membrane déformable.
- Couvercle de protection pouvant être plombé par un collier Rilsan.

■ Caractéristiques techniques

Mécaniques :

- Dimensions (H x L x P) : 108 x 94 x 61 mm.
- Matière : Noryl.
- Couleur : rouge.
- Poids : 110 à 160 g.
- Indice de protection : IP 24D / IK07.

Électriques :

- Raccordement : par câble de section jusqu'à 1,5 mm².

Environnement :

- Température de fonctionnement : -25 °C à +50 °C.

DM WCP3A-R00SF-A207-01

627 000 015

Pour BAAS



Permettre de prendre en compte une alarme suite à une action manuelle.

Possibilité de test par clé plastique sans avoir à ouvrir le boîtier.

■ Certification

- Certifié CE sous le n° 0832-CPD-0659.

■ Mise en oeuvre

- Montage en saillie.

■ Équipement

- Contact sec (30 V - 2 A).
- Membrane déformable.
- Si nécessaire, il peut être équipé sur site d'un couvercle de protection pouvant être plombé par un collier Rilsan.

■ Caractéristiques techniques

Mécaniques :

- Dimensions (L x h x P) : 97,5 x 93 x 71 mm.
- Matière : ABS.
- Poids : < 250 g.
- Couleur : Rouge.
- Indice de protection : IP 67D.

Électriques :

- Tension d'alimentation : 12 à 30 VDC.
- Raccordement : par câble de section jusqu'à 2,5 mm².

Environnement :

- Température de fonctionnement : -30 °C à +70 °C.
- Humidité ambiante admissible : < 95 % HR à 50 °C (humidité relative sans condensation).

> DÉCLENCHEURS MANUELS COLLECTIFS SANS LED

DM MCP1A-R910SF-A207-01

627 000 008

Déclencheur manuel collectif sans Led



Permettre de prendre en compte une alarme suite à une action manuelle.

Possibilité de test par clé plastique sans avoir à ouvrir le boîtier.

■ Certification

- Certifié NF-SSI sous le n° DM 014A.

■ Mise en oeuvre

- Montage en saillie.

■ Équipement

- Transmission de l'alarme par mise en place d'une résistance en parallèle sur la boucle de détection.
- Membrane déformable.
- Si nécessaire, il peut être équipé sur site d'un couvercle de protection pouvant être plombé par un collier Rilsan.

■ Caractéristiques techniques

Mécaniques :

- Dimensions (H x L x P) : 93 x 89 x 60 mm.
- Matière : Noryl.
- Couleur : rouge.
- Poids : 110 à 160 g.
- Indice de protection : IP 24D / IK07.

Électriques :

- Raccordement : par câble de section jusqu'à 1,5 mm².
- Courant maximum : 0,5 A.

Environnement :

- Température de fonctionnement : -25 °C à +50 °C.

DM MCP1A-R910SF-A207-01C

627 000 009

Déclencheur manuel collectif sans Led



Permettre de prendre en compte une alarme suite à une action manuelle.

Possibilité de test par clé plastique sans avoir à ouvrir le boîtier.

■ Certification

- Certifié NF-SSI sous le n° DM 014B.

■ Mise en oeuvre

- Montage en saillie.

■ Équipement

- Transmission de l'alarme par mise en place d'une résistance en parallèle sur la boucle de détection
- Membrane déformable.
- Couvercle de protection pouvant être plombé par un collier Rilsan.

■ Caractéristiques techniques

Mécaniques :

- Dimensions (H x L x P) : 108 x 94 x 61 mm.
- Matière : Noryl.
- Couleur : rouge.
- Poids : 110 à 160 g.
- Indice de protection : IP 24D / IK07.

Électriques :

- Raccordement : par câble de section jusqu'à 1,5 mm².
- Courant maximum : 0,5 A.

Environnement :

- Température de fonctionnement : -25 °C à +50 °C.

> DÉCLENCHEURS MANUELS COLLECTIFS À LED

DM MCP2A-R910SF-A207-01

627 000 011

Déclencheur manuel collectif à Led



Permettre de prendre en compte une alarme suite à une action manuelle.

Possibilité de test par clé plastique sans avoir à ouvrir le boîtier.

■ Certification

- Certifié NF-SSI sous le n° DM 015A.

■ Mise en oeuvre

- Montage en saillie.

■ Équipement

- Transmission de l'alarme par mise en place d'une résistance en parallèle sur la boucle de détection.
- Led d'alarme.
- Membrane déformable.
- Si nécessaire, il peut être équipé sur site d'un couvercle de protection pouvant être plombé par un collier Rilsan.

■ Caractéristiques techniques

Mécaniques :

- Dimensions (H x L x P) : 93 x 89 x 60 mm.
- Matière : Noryl.
- Couleur : rouge.
- Poids : 110 à 160 g.
- indice de protection : IP 24D / IK07.

Électriques :

- Raccordement : par câble de section jusqu'à 1,5 mm².
- Courant maximum : 0,5 A.

Environnement :

- Température de fonctionnement : -25 °C à +50 °C.

DM MCP2A-R910SF-A207-01C

627 000 012

Déclencheur manuel collectif à Led



Permettre de prendre en compte une alarme suite à une action manuelle.

Possibilité de test par clé plastique sans avoir à ouvrir le boîtier.

■ Certification

- Certifié NF-SSI sous le n° DM 015B.

■ Mise en oeuvre

- Montage en saillie.

■ Équipement

- Transmission de l'alarme par mise en place d'une résistance en parallèle sur la boucle de détection.
- Led d'alarme.
- Membrane déformable.
- Couvercle de protection pouvant être plombé par un collier Rilsan.

■ Caractéristiques techniques

Mécaniques :

- Dimensions (H x L x P) : 108 x 94 x 61 mm.
- Matière : Noryl.
- Couleur : rouge.
- Poids : 110 à 160 g.
- Indice de protection : IP 24D / IK07.

Électriques :

- Raccordement : par câble de section jusqu'à 1,5 mm².
- Courant maximum : 0,5 A.

Environnement :

- Température de fonctionnement : -25 °C à +50 °C.

DM WCP2A-R820SF-A207-01C

627 000 019

Déclencheur manuel collectif à Led



Permettre de prendre en compte une alarme suite à une action manuelle.

Possibilité de test par clé plastique sans avoir à ouvrir le boîtier.

■ Certification

- Certifié NF SSI sous le n° DM 019A.

■ Mise en oeuvre

- Montage en saillie.

■ Équipement

- Transmission de l'alarme par mise en place d'une résistance en parallèle sur la boucle de détection.
- Led d'alarme.
- Membrane déformable.
- Couvercle de protection pouvant être plombé par un collier Rilsan.

■ Caractéristiques techniques

Mécaniques :

- Dimensions (L x h x P) : 97,5 x 93 x 71 mm.
- Matière : ABS.
- Poids : < 250 g.
- Couleur : Rouge.
- Indice de protection : IP 67D.

Électriques :

- Tension d'alimentation : 12 à 30 VDC.
- Raccordement : par câble de section jusqu'à 2,5 mm².

Environnement :

- Température de fonctionnement : -25 °C à +50 °C.
- Humidité ambiante admissible : < 95 % HR à 50 °C (humidité relative sans condensation).

> DÉCLENCHEURS MANUELS RADIO COLLECTIFS

SGCWE100

650 100 003

Interface radio pour SG Scan



- L'interface radio conventionnelle SGCWE100 permet de communiquer :
 - soit avec 32 détecteurs radio SG100 ou SG350,
 - soit avec 32 déclencheurs manuels radio SGCP 100,
 - soit avec 7 expandeurs radio SGWE100.
- Il se raccorde une unique interface radio SGCWE100 par ligne conventionnelle.

■ Certification

- Certifié à la marque NF-SSI sous le n° OI H 008 A.

■ Caractéristiques techniques

Mécaniques :

- Couleur : blanc cassé.
- Matière : ABS.
- Dimensions :
 - 120 mm x 160 mm x 50 mm (sans les antennes),
 - 190 mm x 230 mm x 50 mm (avec les antennes).
- Poids : 330 g.
- Portée :
 - 200 m. en champ libre avec un détecteur ou un déclencheur manuel,
 - 600 m. en champ libre avec un expandeur.
- Fréquence utile : 868 MHz, 7 canaux.
- Puissance rayonnée : 3 mW.
- LED bicolore.
- Indice de protection : IP 51C.

Électriques :

- Alimentation : externe EN54-4.
- Consommation maximum sous 24 VDC :
 - 60 mA pour l'interface SGCWE100,
 - 15 mA pour l'expandeur SGWE100.

Environnement :

- Température de fonctionnement : -30 °C à +50 °C.
- Maximum d'humidité : 95 % sans condensation.

SGWE100

650 100 004

Expandeur radio pour SG Scan

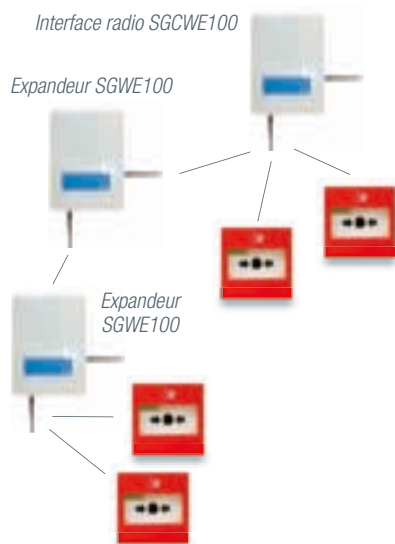

- L'expandeur radio SGWE100 permet de communiquer :
 - soit avec 32 détecteurs radio SG100 ou SG350,
 - soit avec 32 déclencheurs manuels radio SGCP 100,
 - soit avec 3 expandeurs radio SGWE100.
- Il se raccorde jusqu'à 7 expandeurs radio SGWE100 par interface radio conventionnelle SGCWE100.

■ Certification

- Certifié à la marque NF-SSI sous le n° OI H 009 A.

■ Caractéristiques techniques

- Voir les caractéristiques techniques de l'interface radio pour SG Scan.

SGCP100

627 000 029

Détecteur optique radio pour SG Scan



- Le déclencheur manuel radio SGCP100 est conforme aux normes de référence EN 54-11 et EN 54-25. Il est équipé d'une membrane déformable.
- Il permet de prendre en compte une alarme suite à une action manuelle.

■ Certification

- Certifié à la marque NF-SSI sous le n° DM H 004 A.

■ Caractéristiques techniques

Mécaniques :

- Portée : 200 m en champ libre avec une interface SGCWE100 ou un extenseur SGWE100.
- Fréquence utile : 868 MHz, 7 canaux.
- Puissance rayonnée : 3 mW.
- Couleur : rouge.
- Matière : ABS.
- LED bicolore (rouge/verte).
- Dimensions (L x H x P) : 86 mm x 86 mm x 59 mm.
- Poids : 186 g. (sans les piles).

Électriques :

- Alimentation : 2 piles (CR123A/CR2032A) fournies - Durée de vie : 6 ans / 2 mois.

Environnement :

- Température de fonctionnement : -10 °C à +55 °C.

■ Matériels associés

Pile CR123A (x25)

627 100 010

✓

Pile CR 2032A

627 100 008

✓

> DÉCLENCHEURS MANUELS ADRESSÉS I.SCAN

DM MCP5A-RP01SF-A207-01

627 000 001

Déclencheur manuel adressé I.Scan



Permettre de prendre en compte une alarme suite à une action manuelle.

Possibilité de test par clé plastique sans avoir à ouvrir le boîtier.

■ Certification

- Certifié NF-SSI sous le n° DM 017A.

■ Mise en oeuvre

- Montage en saillie.

■ Équipement

- Transmission de l'alarme par module adressé M503Me intégré.
- Led d'alarme.
- Membrane déformable.
- Si nécessaire, il peut être équipé sur site d'un couvercle de protection pouvant être plombé par un collier Rilsan.

■ Caractéristiques techniques

Mécaniques :

- Dimensions (H x L x P) : 83 x 89 x 60 mm.
- Matière : Noryl.
- Couleur : rouge.
- Poids : 110 à 160 g.
- Indice de protection : IP 24D / IK07.

Électriques :

- Raccordement : par câble de section jusqu'à 1,5 mm².
- Consommation en veille sous 24 V : 400 µA.

Environnement :

- Température de fonctionnement : -25 °C à +50 °C.

DM MCP5A-RP01SF-A207-01C

627 000 002

Déclencheur manuel adressé I.Scan



Permettre de prendre en compte une alarme suite à une action manuelle.

Possibilité de test par clé plastique sans avoir à ouvrir le boîtier.

■ Certification

- Certifié NF-SSI sous le n° DM 017B.

■ Mise en oeuvre

- Montage en saillie.

■ Équipement

- Transmission de l'alarme par circuit M503Me intégré.
- Led d'alarme.
- Membrane déformable.
- Couvercle de protection pouvant être plombé par un collier Rilsan.

■ Caractéristiques techniques

Mécaniques :

- Dimensions (H x L x P) : 108 x 94 x 61 mm.
- Matière : Noryl.
- Couleur : rouge.
- Poids : 110 à 160 g.
- Indice de protection : IP 24D / IK07.

Électriques :

- Raccordement : par câble de section jusqu'à 1,5 mm².
- Consommation en veille sous 24 V : 400 µA.

Environnement :

- Température de fonctionnement : -25 °C à +50 °C.

DM WCP5A-RP01SF-A207-01

627 000 017

Déclencheur manuel adressé I.Scan



Permettre de prendre en compte une alarme suite à une action manuelle.

Possibilité de test par clé plastique sans avoir à ouvrir le boîtier.

■ Certification

- Certifié NF-SSI sous le n° DM 021A.

■ Mise en oeuvre

- Montage en saillie.

■ Équipement

- Transmission de l'alarme par module adressé M503Me intégré.
- Led d'alarme.
- Membrane déformable.
- Si nécessaire, il peut être équipé sur site d'un couvercle de protection pouvant être plombé par un collier Rilsan.

■ Caractéristiques techniques

Mécaniques :

- Dimensions (L x h x P) : 97,5 x 93 x 71 mm.
- Matière : ABS.
- Poids : < 250 g.
- Couleur : Rouge.
- Indice de protection : IP 67D.

Électriques :

- Tension d'alimentation : 12 à 30 VDC.
- Raccordement : par câble de section jusqu'à 2,5 mm².
- Consommation en veille sous 24 V : 400 µA.

Environnement :

- Température de fonctionnement : -25 °C à +50 °C.
- Humidité ambiante admissible : < 95 % HR à 50 °C. (humidité relative sans condensation).

DM MCP5A-RP02SF-A207-01

627 000 003

Déclencheur manuel adressé I.Scan avec isolateur



Permettre de prendre en compte une alarme suite à une action manuelle.

Possibilité de test par clé plastique sans avoir à ouvrir le boîtier.

■ Certification

- Certifié NF-SSI sous le n° DM 018A.

■ Mise en oeuvre

- Montage en saillie.

■ Équipement

- Transmission de l'alarme par module adressé M503Me intégré.
- Isolateur de court-circuit.
- Led d'alarme.
- Membrane déformable.
- Si nécessaire, il peut être équipé sur site d'un couvercle de protection pouvant être plombé par un collier Rilsan.

■ Caractéristiques techniques

Mécaniques :

- Dimensions (H x L x P) : 93 x 89 x 60 mm.
- Matière : Noryl.
- Couleur : rouge.
- Poids : 110 à 160 g.
- Indice de protection : IP 24D / IK07.

Électriques :

- Raccordement : par câble de section jusqu'à 1,5 mm².
- Consommation en veille sous 24 V : 400 µA.

Environnement :

- Température de fonctionnement : -25 °C à +50 °C.

DM MCP5A-RP02SF-A207-01C

627 000 004

Déclencheur manuel adressé I.Scan avec isolateur



Permettre de prendre en compte une alarme suite à une action manuelle.

Possibilité de test par clé plastique sans avoir à ouvrir le boîtier.

■ Certification

- Certifié NF-SSI sous le n° DM 018B.

■ Mise en oeuvre

- Montage en saillie.

■ Équipement

- Transmission de l'alarme par circuit M503Me intégré.
- Isolateur de court-circuit.
- Led d'alarme.
- Membrane déformable.
- Couvercle de protection pouvant être plombé par un collier Rilsan.

■ Caractéristiques techniques

Mécaniques :

- Dimensions (H x L x P) : 108 x 94 x 61 mm.
- Matière : Noryl.
- Couleur : rouge.
- Poids : 110 à 160 g.
- Indice de protection : IP 24D / IK07.

Électriques :

- Raccordement : par câble de section jusqu'à 1,5 mm².
- Consommation en veille sous 24 V : 400 µA.

Environnement :

- Température de fonctionnement : -25 °C à +50 °C.

DM WCP5A-RP02SF-A207-01

627 000 014

Déclencheur manuel adressé I.Scan avec isolateur



Permettre de prendre en compte une alarme suite à une action manuelle.

Possibilité de test par clé plastique sans avoir à ouvrir le boîtier.

■ Certification

- Certifié NF-SSI sous le n° DM 022A..

■ Mise en oeuvre

- Montage en sailli.

■ Équipement

- Transmission de l'alarme par module adressé M503Me intégré.
- Isolateur de court-circuit.
- Led d'alarme.
- Membrane déformable.
- Si nécessaire, il peut être équipé sur site d'un couvercle de protection pouvant être plombé par un collier Rilsan.

■ Caractéristiques techniques

Mécaniques :

- Dimensions (L x h x P) : 97,5 x 93 x 71 mm.
- Matière : ABS.
- Poids : < 250 g.
- Couleur : Rouge.
- Indice de protection : IP 67D.

Électriques :

- Tension d'alimentation : 12 à 30 VDC.
- Raccordement : par câble de section jusqu'à 2,5 mm².
- Consommation en veille sous 24 V : 500 µA.

Environnement :

- Température de fonctionnement : -25 °C à +50 °C.
- Humidité ambiante admissible : < 95 % HR à 50 °C (humidité relative sans condensation).

> LA GAMME RADIO ADRESSÉE R.SCAN+

Disponible en 2015

ME200GRFE

640 000 090

Interface radio



- L'interface radio ME200GRFE est conforme aux normes de référence EN54-17, EN54-18 et EN54-25.
- L'interface radio ME200GRFE permet de communiquer avec 32 dispositifs radio maximum (déTECTEURS et/ou DÉCLENCHEURS MANUELS).
- La communication entre les dispositifs radio est assurée par un réseau maillé.
- Jusqu'à 8 interfaces radio ME200GRFE peuvent être raccordées sur une boucle de détection I.Scan.

■ Certification

- Certifié NF-SSI sous le n° 01 H 010 A.

■ Caractéristiques techniques

Mécaniques :

- Communication bidirectionnelle avec les détecteurs R.Scan+M ou déclencheurs manuels WCP-RF-A207.
- Fréquences radio de 865 à 868 MHz 18 canaux.
- Fréquence de séparation des canaux : 250 kHz.
- Hauteur avec socle I.Scan+ : 42 mm.
- Diamètre : 102 mm.
- Poids : 90 g.
- Adressage par roues codeuses.
- Indice de protection : IP 40.
- Socle : I.Scan+ (non fourni).

Électriques :

- Puissance d'émission : 25 mW maximum.
- Alimentation par le bus de détection I.Scan.
- Double isolateur de court-circuit intégré.
- Courant de veille : 230 µA.

Environnement :

- Température de fonctionnement : -10 °C à +60 °C.
- Humidité ambiante admissible : < 93 % sans condensation.

WCP-RF-A207

640 000 092

Déclencheur manuel radio



- Le déclencheur manuel WCP-RF-A207 est un déclencheur manuel radio conforme aux normes de référence EN54-11 et EN54-25.
- Il permet de prendre en compte une alarme suite à une action manuelle.
- Possibilité de test par clé plastique sans avoir à ouvrir le boîtier.

■ Certification

- Certifié NF-SSI sous le n° DM H 005 A.

■ Caractéristiques techniques

Mécaniques :

- Couleur : rouge.
- Matière : ABS.
- Dimension (L x H x P) : 99 x 94 x 71 mm.
- Poids : 318 g (avec piles).
- Adressage par roues codeuses.
- Indice de protection : IP 67.

Électriques :

- Puissance d'émission : 25 mW.
- Alimentation par 4 piles lithium 3 V (fournies).
- Courant de veille : 120 µA.
- Courant d'alarme : 2 mA.

Environnement :

- Température de fonctionnement : -10 °C à +60 °C.
- Humidité ambiante admissible : < 93 % sans condensation.

■ Essai fonctionnel

- Avec la clef de test en plastique (Réf. 627 100 005).

■ Matériels associés

Pile Duracell CR123A (x25)	627 100 010
Lot de 5 glaces gamme MCP	627 100 001
Lot de 5 plombs gamme MCP	627 100 002
Membrane déformable gamme MCP	627 100 003
Couvercle gamme MCP	627 100 004
Lot de 10 clés gamme MCP	627 100 005

> RISQUES SPÉCIAUX

DM FHF 2014/2	427 400 001	Déclencheur gamme ATEX
----------------------	--------------------	------------------------

> ISSUE DE SECOURS

DM MCP3A-G000SF-A207-01C	627 000 007	Commande manuelle pour issue de secours
DM MCP4A-G000SF-A207-01C	627 000 010	Commande manuelle pour issue de secours



- Permet une commande locale de déverrouillage d'issue de secours.
- Possibilité de test par clé plastique sans avoir à ouvrir le boîtier.

■ Mise en oeuvre

- Montage en saillie.

■ Équipement

- Contact sec (30 VDC - 2A) :
 - 1 seul (627 000 007),
 - 2 (627 000 010).
- Membrane déformable.
- Couvercle de protection pouvant être plombé par un collier Rilsan.
- Si nécessaire, il peut être équipé sur site d'un verre à briser à la place de la membrane déformable.

■ Caractéristiques techniques

Mécaniques :

- Dimensions (H x L x P) avec capot : 108 x 94 x 61 mm.
- Matière : Noryl.
- Couleur : vert.
- Poids : 110 à 160 g.
- Indice de protection : IP 24D / IK 07.

Électriques :

- Raccordement : par câble de section jusqu'à 1.5 mm².

Environnement :

- Température de fonctionnement : -30 °C à +70 °C.

COMMANDE FORCÉE	427 100 203	
------------------------	--------------------	--

> ACCESSOIRES

LOT DE 5 PLOMBS GAMME MCP	627 100 002
MEMBRANE DÉFORMABLE GAMME MCP	627 100 003
COUVERCLE GAMME MCP	627 100 004
LOT DE 10 CLÉS GAMME MCP	627 100 005

DIFFUSEURS SONORES ET/OU LUMINEUX





Les diffuseurs d'évacuation permettent la diffusion d'un signal d'avacuation.

On distingue en particulier les Diffuseurs Sonores (DS), les Diffuseurs Lumineux (DL) et les Diffuseurs d'Alarme Générale Sélective (DAGS).

> GÉNÉRALITÉS

■ Diffuseurs Sonores (DS)

Dispositifs électroacoustiques permettant l'émission du signal d'alarme générale d'évacuation.

	DSAF	Dispositifs sonores d'alarme feu (norme NF EN 54-3).
	BAAS	Les blocs autonomes d'alarme sonore des types Sa ou Sa-Me et Ma ou Ma-Me (norme NF C 48-150).
	Haut-parleurs	Haut-parleurs (norme NF EN 54-24).
	Avertisseur sonore	Avertisseur sonore : tout autre dispositif de diffusion du signal sonore d'évacuation diffusant un son conforme à la norme NF S 32-001 et non encadré par une norme.

■ Diffuseurs Lumineux (DL)

Dispositifs contribuant à la diffusion de l'alarme générale d'évacuation, en accompagnement des diffuseurs sonores (DS).

	DVAF	Dispositifs sonores d'alarme feu (NF EN 54-23).
---	-------------	---

■ Diffuseurs d'Alarme Générale Sélective (DAGS)

Dispositifs permettant la diffusion de l'alarme générale sélective.

	DAGS	Dispositifs permettant la diffusion de l'alarme générale sélective.
---	-------------	---

■ Autres diffuseurs d'évacuation (par exemple de type tactiles ou vibrants, etc.) en accompagnement des diffuseurs sonores (DS).

		Système Guid'alarm.
---	--	---------------------

> DISPOSITIFS SONORES

Norme NF S 32-001 - Signal sonore d'évacuation d'urgence

2.2.2 Niveau du signal - Les sons composant le signal doivent appartenir tous les deux à l'une des classes définies ci-dessous.

Classe du signal	Niveau global de pression acoustique L_p (en dB)
A	$L_p \leq 90$
B	$90 < L_p \leq 105$
C	$105 < L_p \leq 115$
D	$L_p > 115$

Annexe - Niveau du signal

En chaque emplacement de l'immeuble ou du local pouvant être occupé, le niveau global A produit par le signal doit être supérieur au niveau global pondéré A du bruit d'ambiance habituel d'au moins 10 dB (A), sans toutefois dépasser 120 dB (A).

Dans le cas d'un immeuble, cette condition s'entend lorsque les divers locaux occupés ont leur porte fermée.

Atténuation de la puissance sonore en fonction de la distance (l'atténuation est de 6 dB à chaque doublement de distance)

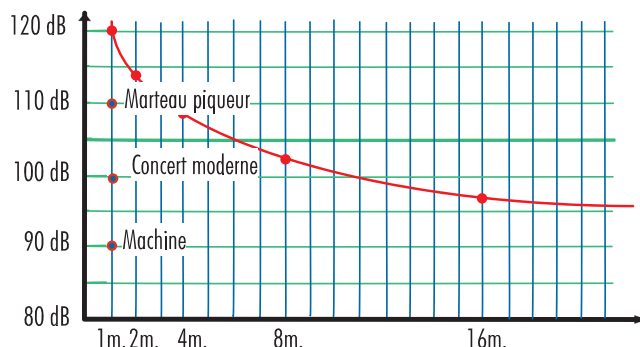

> DISPOSITIFS LUMINEUX

Norme EN 54-23 :

Dispositifs d'alarme feu - Dispositifs visuels d'alarme feu

La norme EN 54-23 s'applique uniquement aux dispositifs visuels d'alarme feu à clignotements ou à impulsions, par exemple flashes au xénon ou gyrophares, les dispositifs à émission lumineuse continue sont exclus

La EN 54 23 définit trois types de volumes de couverture :

1. C : montage au plafond ;
2. W : Montage mural ;
3. O : libre.

Un DVAF de type C (Ceiling - plafond) permet de diffuser la lumière dans un cylindre. Le cylindre est spécifié par C-x-y :

- x correspond à 3, 6 ou 9, et représente la hauteur maximale en mètres (m), à laquelle le DVAF est installé,
- y est le diamètre, exprimé en mètres (m), du volume de couverture cylindrique, lorsque le DVAF est installé à la hauteur sous plafond.
- Dans l'exemple ci-dessous, $x = 3$ et $y = 3$

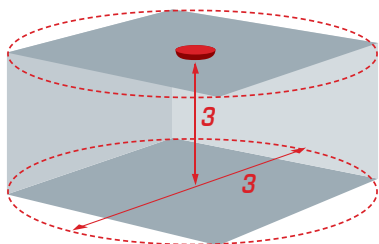

Un DVAF de type W (Wall - mur) permet de diffuser la lumière rouge dans un parallélépipède. Le parallélépipède est spécifié par W-x-y :

- x correspond à la hauteur maximale des D.V.A.F en mètres (m), avec une valeur minimale de 2,4 m ;
- y est la largeur d'une pièce carrée, exprimée en mètres (m), couverte par le DVAF.
- Dans l'exemple ci-dessous, $x = 2,4$ m et $y = 7,5 \times 7,5$ m

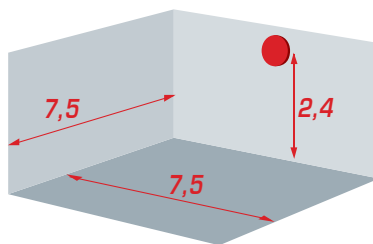

Pour un D.V.A.F. de catégorie O, le volume de couverture dans lequel l'éclairage requis est obtenu doit être spécifié.

Afnor - BP P96-101

Le référentiel de bonnes pratiques sur l'évacuation des personnes en situation de handicap dans les établissements recevant du public précise :

À moins que la nature de l'exploitation permette une aide humaine disponible en permanence pour participer à l'évacuation, les signaux du DL doivent être perçus dans les locaux où les personnes malentendantes ou sourdes peuvent séjourner ou stationner de manière isolée.

Par exemple sont concernés les locaux du type salles de repos, salles d'attente, bibliothèques, chambres et les salles de bain, parcs de stationnement couverts, toilettes, sanitaires, cabines d'essayage et les endroits pouvant occasionner dans les circulations des stations prolongées.

L'implantation, la description (notamment la couleur de l'éclair émis) et le fonctionnement des DL sont précisés dans le cahier de clauses techniques et particulières (CCTP).

> DIFFUSEURS SONORES ROLP

Disponible en 2014

DS ROLP AB SOCLE BAS	640 100 126	Diffuseur sonore
DS ROLP AB SOCLE HAUT	640 100 127	Diffuseur sonore



- Diffuser le signal sonore d'évacuation.
- ROLP (Socles haut et bas) sont des Dispositifs Sonores d'Alarme Feu (DSAF) au sens de la norme NF-S 61-936.

■ Certification

- Certifié CE RPC EN54-3 sous le n° 0333-CPR-075462.
- Certifié à la marque NF-SSI sous le n° DS 006 B.
- Associé à toutes les centrales de la gamme Résonance.

■ Mise en oeuvre

- Montage en saillie au mur
- Raccordement dans la sirène.
- Raccordement sur bornes à vis compatible avec des sections de câbles jusqu'à 2,5 mm².

■ Signal sonore

- Son AFNOR NFS32001.
- Puissance du signal sonore configurable par switch :
 - classe A,
 - classe B.

■ Caractéristiques techniques

Mécaniques :

- Boîtier ABS (couleur blanche).
- Dimensions :
 - Diamètre : 93 mm,
 - Hauteur : 63 mm (avec socle bas),
 - Hauteur : 91 mm (avec socle haut).
- Poids : 100 g.
- Indice de protection :
 - IP 21C (socle bas),
 - IP65 (socle haut).
- 2 Presse-Étoupes inclus avec ROLP AB Socle haut.

Électriques :

- Plage d'alimentation : 18 à 60 V DC.
- Consommation moyenne :
 - Classe A sous 24V : 4 mA,
 - Classe A sous 48V : 6,5 mA,
 - Classe B sous 24V : 12 mA,
 - Classe B sous 48V : 17 mA.

Environnement :

- Température de fonctionnement : -25 °C à +70 °C.

> DIFFUSEURS SONORES NEXUS

PNS-0001 NEXUS 105 DC	640 200 025	Diffuseur sonore
PNS-0005 NEXUS 120 DC	640 200 026	Diffuseur sonore
PNS-0013 NEXUS 110 DC	640 200 027	Diffuseur sonore



- Les NEXUS 105 DC, NEXUS 110 DC, et NEXUS 120 DC sont des diffuseurs sonores non auto-nomes au sens de la norme NF-S 61.936.
- Les diffuseurs sonores NEXUS disposent de puissances acoustiques différentes de façon à d'adapter à l'environnement.

■ Certification

- Certifié NF-SSI sous les n°s :
 - DS 021 A pour la PNS-0001,
 - DS 023 A pour la PNS-0013,
 - DS 019 A pour la PNS-0005.

■ Mise en oeuvre

- Montage en saillie.
- Raccordement dans le socle par presses étoupes.
- Raccordement sur bornes à vis compatible avec des sections de câbles jusqu'à 2,5 mm².
- Fourni avec 2 presse-étoupes.

■ Signal sonore

- 64 sons sélectionnables par cavalier dont le son NF-S 32.001.

■ Caractéristiques techniques

Mécaniques :

- Boîtier ABS (couleur rouge).
- Dimensions (L x H x P) :
 - NEXUS 105 DC : 136 x 136 x 125 mm,
 - NEXUS 110 DC et 120 DC : 166 x 166 x 150 mm.
- Poids :
 - NEXUS 105 DC : < 700 g,
 - NEXUS 110 DC : < 1 100 g,
 - NEXUS 120 DC : < 1 800 g.
- Indice de protection : IP66 pour les 3 modèles.

Électriques :

- Plage d'alimentation : 10 à 60 Vcc.
- Consommation moyenne (son AFNOR NFS 32001) :
 - NEXUS 105 DC : 24 mA sous 24 Vcc / 48 Vcc,
 - NEXUS 110 DC : 24 mA sous 24 Vcc / 48 Vcc,
 - NEXUS 120 DC : 330 mA sous 24 Vcc et 235 mA sous 48 Vcc.
- Puissance acoustique :
 - NEXUS 105 DC : 103 dB à 1 m,
 - NEXUS 110 DC : 107 dB à 1 m,
 - NEXUS 120 DC : 118 dB à 1 m.

Environnement :

- Température d'utilisation : - 25 °C à + 70 °C.

> DIFFUSEURS LUMINEUX

SOLISTA LX rouge plafond socle bas	640 000 124	Diffuseur lumineux
SOLISTA LX rouge plafond socle haut	640 000 125	Diffuseur lumineux



- Permet de diffuser le signal visuel d'évacuation.
- SOLISTA LX est un dispositif visuel d'alarme feu (DVAF) au sens du référentiel de certification NF-SSI.

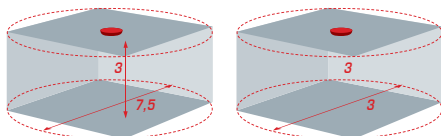

C-3-7,5 (haute puissance) C-3-3 (basse puissance)

■ Certification

- Certifié EN54-23 sous le n° 0333-CPD-075443.
- Certifié à la marque NF-SSI sous le N° DL 018 A.
- Associé à toutes les centrales de la gamme Résonance.

■ Mise en oeuvre

- Montage en saillie au mur ou au plafond.
- Raccordement direct dans le socle.
- Raccordement sur bornes à vis.

■ Signal lumineux

- Fréquence de clignotement configurable par interrupteurs 0,5 Hz ou 1 Hz.
- Couleur du signal lumineux : rouge.
- Synchronisation des DVAF raccordés sur une même sortie.
- Catégorie certifiée configurable par interrupteurs : C-3-7,5 ou C-3-3.

■ Caractéristiques techniques

Mécaniques :

- Boîtier ABS (couleur blanche).
- Dimensions :
 - Diamètre : 93 mm,
 - Hauteur : 37 mm (socle bas),
 - Hauteur : 65 mm (socle haut).
- Poids : 100 g.
- Indice de protection :
 - IP 33C (socle bas),
 - IP65 (socle haut).

Électriques :

- Plage d'alimentation : 9 à 60 V DC.
- Courant d'alimentation : 25 mA maximum.
- Câble : 1,5 mm² maximum.

Environnement :

- Température de fonctionnement : -25 °C à +70 °C.

SOLISTA LX rouge mur socle bas	640 000 122	Diffuseur lumineux
SOLISTA LX rouge mur socle haut	640 000 123	Diffuseur lumineux



- Permet de diffuser le signal visuel d'évacuation.
- SOLISTA LX est un dispositif visuel d'alarme feu (DVAF) au sens du référentiel de certification NF-SSI.

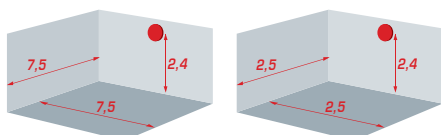

W-2,4-7,5 (haute puissance) W-2,4-2,5 (basse puissance)

■ Certification

- Certifié EN54-23 sous le n° 0333-CPD-075441.
- Certifié à la marque NF-SSI sous le N° DL 019 A.
- Associé à toutes les centrales de la gamme Résonance.

■ Mise en oeuvre

- Montage en saillie au mur ou au plafond.
- Raccordement direct dans le socle.
- Raccordement sur bornes à vis.

■ Signal lumineux

- Fréquence de clignotement configurable par interrupteurs 0,5 Hz ou 1 Hz.
- Couleur du signal lumineux : rouge.
- Synchronisation des DVAF raccordés sur une même sortie.
- Catégorie certifiée configurable par interrupteurs : W-2,4-7,5 ou W-2,4-2,5.

■ Caractéristiques techniques

Mécaniques :

- Boîtier ABS (couleur blanche).
- Dimensions :
 - Diamètre : 93 mm,
 - Hauteur : 37 mm (socle bas),
 - Hauteur : 65 mm (socle haut).
- Poids : 100 g.
- Indice de protection :
 - IP 33C (socle bas),
 - IP65 (socle haut).

Électriques :

- Plage d'alimentation : 9 à 60 V DC.
- Courant d'alimentation : 25 mA maximum.
- Câble : 1,5 mm² maximum.

Environnement :

- Température de fonctionnement : -25 °C à +70 °C.

> DIFFUSEUR SONORE ET LUMINEUX ROLP VAD

Disponible en 2014

DS DL ROLP VAD

640 100 130

Diffuseur sonore et lumineux



- Diffuser le signal sonore et visuel d'évacuation.
- ROLPVAD est :
 - Un Dispositif Sonore d'Alarme Feu (DSAF) au sens de la norme NF-S 61-936,
 - Un Dispositif Visuel d'Alarme Feu (DVAF) au sens de la norme NF-S 61-936.

■ Certification

- Certifié CE RPC EN54-3 sous le n° 0333-CPR-075462.
- Certifié CE RPC EN54-23 sous le n° 0333-CPD-075444.
- Certifié à la marque NF-SSI sous le n° DS 006 B prenant en compte la double désignation DSAF / DVAF.
- Associé à toutes les centrales de la gamme Résonance.

■ Mise en oeuvre

- Montage en saillie au mur.
- Raccordement dans la sirène et dans le socle.
- Raccordement sur bornes à vis compatible avec des sections de câbles jusqu'à 2,5 mm².

■ Signal sonore et lumineux

Signal sonore :

- Son AFNOR NFS32001.
- Puissance du signal sonore configurable par switch : Classe A, Classe B.

Signal lumineux :

- Fréquence de clignotement configurable par interrupteurs 0,5 Hz ou 1 Hz.
- Couleur du signal lumineux : rouge.
- Catégorie certifiée configurable par switch :
 - W-2,4-7,5,
 - W-2,4-2,5.

■ Caractéristiques techniques

Mécaniques :

- Boîtier ABS (couleur blanche).
- Dimensions (L x H x P) : 95 x 135 x 95 mm.
- Poids : 200 g.
- Equipé de passe-fils.
- Indice de protection : IP 65.

Électriques :

- Plage d'alimentation : 18 à 60 V DC.
- Consommation sous 24 V :

		DVAF : Catégorie certifiée (Fréquence=0,5 Hz)	
		W-2,4-2,5	W-2,4-7,5
DSAF : Classe certifiée	Classe A	14 mA	20 mA
	Classe B	22 mA	28 mA

- Consommation sous 48 V :

		DVAF : Catégorie certifiée (Fréquence=0,5 Hz)	
		W-2,4-2,5	W-2,4-7,5
DSAF : Classe certifiée	Classe A	15,5 mA	17,5 mA
	Classe B	26 mA	28 mA

Environnement :

- Température de fonctionnement : de -25 °C à +70 °C.

> DIFFUSEURS SONORES ET LUMINEUX NEXUS PULSE

Disponible en 2015

NEXUS PULSE 105

640 200 048

Dispositif sonore et lumineux

NEXUS PULSE 110

640 200 049

Dispositif sonore et lumineux

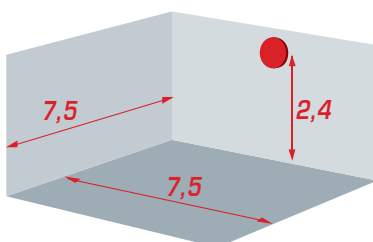

■ Certification

- Certifié EN54-3 sous le n° 0832-CPR-F0165 (Nexus Pulse 105).
- Certifié EN54-3 sous le n° 0832-CPR-F0167 (Nexus Pulse 110).

■ Mise en oeuvre

- Montage en saillie au mur.
- Raccordement sur bornes à vis compatible avec des sections de câbles jusqu'à 2,5 mm².

■ Signal sonore et lumineux

Signal sonore :

- 63 sons configurables par cavalier dont son NFS32001.

Signal lumineux :

- Couleur du signal lumineux : rouge.

■ Caractéristiques techniques

Mécaniques :

- Boîtier ABS (couleur rouge).
- Dimensions (L x H x P) : 136 x 159 x 125 mm.
- Poids : 932 g.
- Indice de protection : IP 66.

Électriques :

- Plage d'alimentation : 17 à 60 V DC.
- Consommation :
 - NEXUS Pulse 105 : < 70 mA,
 - NEXUS Pulse 110 : < 85 mA.

Environnement :

- Température de fonctionnement : -25 °C à +70 °C.

> DAGS

DAGS BZ1L

444 000 029

AGS



- Diffuser l'alarme générale d'évacuation limitée à l'information de certaines catégories de personnels (NF S 61-936-2013).
- Le DAGS BZ1L est un Diffuseur d'Alarme Générale Sélective (D.A.G.S.) au sens du référentiel NF-SSI.

■ Certification

- Certifié à la marque NF-SSI sous le n° DAGS 005 A.
- Associé aux centrales de la gamme Résonance : UTI.Pack, UTI.Com et CMSI.Com.

■ Mise en oeuvre

- Montage en saillie
- Raccordement direct dans le socle
- Raccordement sur bornes à vis.

■ Signal sonore

- Puissance : 65 dBA à 1m.
- Son continu.

■ Signal lumineux

- Couleur : rouge.
- Signal continu.

■ Caractéristiques techniques

Mécaniques :

- Boîtier ABS (couleur blanche).
- Dimensions (L x H x P) : 90 x 70 x 40 mm.
- Poids : 90 g.
- Indice de Protection : IP23.

Électriques :

- Plage d'alimentation : 18 à 60 VDC.
- Consommation : 10 mA maximum.
- Câble : 2,5 mm² maximum.

DAGS 3000 RL

444 000 028

AGS



- Diffuser l'alarme générale d'évacuation limitée à l'information de certaines catégories de personnels (NF S 61-936-2013).
- Le DAGS 3000RL est un Dispositif d'Alarme Générale Sélective (D.A.G.S.) au sens du référentiel NF-SSI.

■ Certification

- Certifié à la marque NF-SSI sous le n° DAGS 002 A.
- Associé aux centrales de la gamme Résonance : UTI.Pack, UTI.Com et CMSI.Com.

■ Mise en oeuvre

- Montage en saillie.
- Raccordement direct dans le socle.
- Raccordement sur bornes à vis.

■ Signal sonore

- Puissance : 60 dBA à 1m.
- Son continu.

■ Signal lumineux

- Couleur : rouge.
- Signal continu.

■ Caractéristiques techniques

Mécaniques :

- Boîtier ABS (couleur blanche).
- Dimensions (L x H x P) : 87 x 87 x 49 mm.
- Poids : 100 g.
- Indice de Protection : IP23.

Électriques :

- Plage d'alimentation : 13 à 60 VDC.
- Consommation : 13 mA maximum.
- Câble : 2,5 mm² maximum.

> DIFFUSEURS SONORES POUR ZONE ATEX

Sirène AdF DB3

432 140 901

Diffuseur sonore



Conçue pour être utilisée en atmosphères explosives et en conditions atmosphériques difficiles rencontrées en milieux maritimes et terrestres.

■ Certification

- Certification ATEX en  II 2 G D - EExd IIC T4/T5 selon CENELEC EN 50014, 18 et 19.
- Antidéflagrant pour subdivision de gaz IIC classe de température T4/T5 pour zones 1, 2, 21 et 22 (sauf disulfure de carbone).
- Certification CE EN54-3 sous le n° 832-CPR-1929.

■ Caractéristiques techniques

Mécaniques :

- Polyester renforcé de fibre de verre, antistatique, stable aux UV noir dans la masse.
- 2 filetages en M20 ISO.
- Longueur du corps : 271 mm.
- Diamètre du cône d'expansion : 170 mm.
- Poids : 4 kg.
- Conforme à la norme NF S 32-001.

- Attache : bracelet orientable en inox.
- Indice de protection : IP 66 et IP 67.
- Finition : corps et cône noir dans la masse.
- Contrôle du volume en interne.
- Température de fonctionnement : T4 : -20 °C à +55 °C / T5 : -20 °C à +70 °C.
- Presse étoupe : pour câble non armé de diamètre compris entre 7,5 et 11,9 cm.

Électriques :

- Plage d'alimentation : 12 à 54 Vcc.
- Consommation moyenne sous 24 VCC : 510 mA.
- Consommation moyenne sous 48 VCC : 255 mA.
- Puissance : 15 W max.
- Puissance sonore : 115 dB (A) à 1m.
- 27 sons sélectionnables dont le son AFNOR NFS 32-001.



Guid'alarm



Pupitre

Guid'alarm permet, à une personne déficiente visuelle et/ou auditive, d'être avertie en cas d'alarme incendie et de disposer des informations nécessaires.



Afficheur



Bracelet



ALIMENTATIONS

Les alimentations Résonance et Variation existent en 24 V et 48 V, avec différentes puissances et coffrets de façon à s'adapter à toutes les situations.

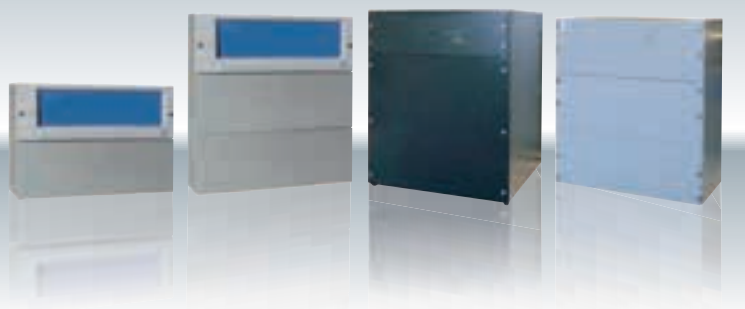

> ALIMENTATIONS RÉSONANCE

Alimentation Résonance

AES



Coffret CAB S (L x H x P) : 492 x 355 x 162 mm



Coffret COF.38 (L x H x P) : 495 x 535 x 245 mm

L'A.E.S. est un dispositif ininterrompible fournissant l'énergie électrique à tout ou partie d'un SSI (ECS ou CMSI) conformément aux normes EN 54-4, EN 12101-10 et NFS 61-940.

■ Caractéristiques techniques

Électriques :

- 1 entrée secteur : 230 VAC (+10 % / -15 %) - 50 Hz.
- Fusible sur entrée secteur :
 - 60 W : T 2 A HPC 250 VAC,
 - 120 W : T 3.15 A HPC 250 VAC.
- Régimes de Neutre autorisés : TT, TN et IT.



Dans le cadre du raccordement en régime IT, un Module de protection IT (600 200 014) doit être installé pour la protection contre les surtensions possibles dans ce régime.

- Consommation des cartes :
 - Consommation de la carte alimentation : 35 mA,
 - Consommation de la carte alimentation + carte affichage : 60 mA.
- Consommation au primaire : 60 W : < 60 VA - 120 W : < 120 VA.
- Entrée/sortie vers carte mère :
 - Défaut secteur,
 - Défaut batterie,
 - Stop charge,
 - 3^e source,
 - Sortie alimentation Tableau :

	60 W	120 W
U nominal avec batterie à tension nominale	24 VDC	24 VDC
U min	21 VDC	21 VDC
U max	29 VDC	29 VDC
U Dispositif Limiteur de Décharge (U _{ldd})	22 V +/- 0,4 V	22 V +/- 0,4 V
Taux d'ondulation des sorties	1 %	1 %
Sortie UTIL1 ou UTIL2	Protection par fusible : 1 A rapide	Protection par fusible : 2 A rapide

- 1 sortie 2 batteries 12 V :
 - Courant de charge sélectionnable par strap,
 - Protection contre les inversions de polarité des batteries (fusible batteries),
 - Protection électronique contre les batteries en court-circuit,
 - Régulation de la tension de fin de charge indépendante de la limitation de courant de charge,
 - La tension finale des batteries est de 22,3 V,
- 1 entrée défaut secteur pour une alimentation externe.
- 1 entrée défaut batteries pour une alimentation externe.

■ Versions

Alim 60W Résonance Coffret V2	660 000 016	Alimentation type 60W RESONANCE V2. Pour mise en œuvre en coffret. Compatible avec les batteries (2x12V,2 Ah), (2x12V, 4 Ah) et (2x12V, 7 Ah).
Alim 120W Résonance Coffret V2	660 000 017	Alimentation type 120W RESONANCE V2. Pour mise en œuvre en coffret. Compatible avec les batteries (2x12V,4 Ah), (2x12V, 7 Ah), (2x12V, 17 Ah) et (2x12V,24 Ah).
Alim 60W Résonance Rack V2	660 000 107	Alimentation type 60W RESONANCE RACK V2. Pour mise en œuvre en rack. compatible avec les batteries (2x12V,2 Ah), (2x12V, 4 Ah) et (2x12V, 7 Ah).
Alim 120W Résonance Rack V2	660 000 108	Alimentation type 120W RESONANCE V2 EN VERSION RACK. Compatible avec les batteries (2x12V,4 Ah), (2x12V, 7 Ah), (2x12V, 17 Ah) et (2x12V,24 Ah).
Alim Résonance 120W COF.38 V2	660 000 015	Alimentation type 120W RESONANCE COF.38 V2. Mise en œuvre en coffret COF.38 (H : 495, L : 535, P : 245). Compatible avec les batteries (2x12V, 7 Ah), (2x12V, 17 Ah) et (2x12V,24 Ah).
Alim Résonance 120W CAB-S V2	660 000 014	Alimentation type 120W RESONANCE CAB S V2. Mise en œuvre en coffret CABS (H : 492, L : 355, P : 162). Compatible avec les batteries (2x12V, 7 Ah) ou (2x12V, 17 Ah).
Alim Résonance 60W CAB-S V2	660 000 013	Alimentation type 60W RESONANCE CAB S V2. Mise en œuvre en coffret CAB S (H : 492, L : 355, P : 162). Compatible avec les batteries (2x12V, 4 Ah) ou (2x12V, 7 Ah).

> ALIMENTATIONS VARIATION

Alimentation Variation AES



Coffret COF.17 (L x H x P) : 492 x 358 x 135 mm



Coffret COF.38 (L x H x P) : 492 x 535 x 255 mm



Coffret COF.90 (L x H x P) : 505 x 615 x 500 mm

L'alimentation Variation 940 est un dispositif ininterrompible fournissant l'énergie électrique à tout ou partie d'un CMSI et utilisable comme alimentation complémentaire d'un SDI conformément aux normes EN 54-4 et EN 12101-10.

■ Caractéristiques techniques

Électriques :

- 1 entrée secteur : 230 VAC (+10 % / -15 %) - 50 Hz.
- Fusible sur entrée secteur :
 - 24V / 225W : T 3,15 A HPC 250 VAC,
 - 24V / 450W : T 6,3 A HPC 250 VAC,
 - 48V / 225W : T 3,15 A HPC 250 VAC.
- Régimes de Neutre autorisés : TT, TN et IT.



Dans le cadre du raccordement en régime IT, un Module de protection IT (600 200 014) doit être installé pour la protection contre les surtensions possibles dans ce régime.

- Consommation au primaire :
 - 24V / 225W : 517 VA,
 - 24V / 450W : 770 VA,
 - 48V / 225W : 517 VA.
- Sortie alimentation (sans convertisseur DC/DC) :

	24 V / 225 W	24 V / 450 W	48 V / 225 W
U nominal Tableau avec batterie à tension nominale	24 VDC	24 VDC	48 VDC
U min Tableau	20,7 VDC	20,7 VDC	42 V
U max Tableau	29 V	29 V	58 V
Sortie Tableau	Protection par fusible : 3,15 A rapide	Protection par fusible : 3,15 A rapide	Protection par fusible : 3,15 A rapide
U min UTIL 1 ou UTIL 2 sans convertisseur	20,7 VDC	20,7 VDC	42 V
U max UTIL 1 ou UTIL 2 sans convertisseur	29 V	29 V	58 V
Sortie UTIL 1 ou UTIL 2	Protection par fusible : 10 A rapide	Protection par fusible : 10 A rapide	Protection par fusible : 5 A rapide
U Dispositif Limiteur de Décharge (U_{ldd})	22,3 V +/- 0,5 V	22,3 V +/- 0,5 V	44 V +/- 1 V
Taux d'ondulation des sorties	2 %	2 %	2 %
Batteries	Protection par fusible : 10 A rapide	Protection par fusible : 16 A rapide	Protection par fusible : 10 A rapide
Impédance batteries max. liaisons et connexions comprises	300 mΩ	150 mΩ	1 Ω



■ Versions

Mod Variation 24V 225W ss BAT V2	512 000 164	Alimentation type VARIATION 24V 225W V2. Compatible avec les batteries (2x12V, 17 Ah), (2x12V, 24 Ah) et (2x12V, 38 Ah).
Mod Variation 48V 225W ss BAT V2	512 000 166	Alimentation type VARIATION 48V 225W V2. Compatible avec les batteries (4x12V, 7 Ah), (4x12V, 10 Ah), (4x12V, 17 Ah) et (4x12V, 24 Ah).
Mod Variation 24V 450W ss BAT V2	512 000 165	Alimentation type VARIATION 24V 450W V2. Compatible avec les batteries (2x12V, 24 Ah), (2x12V, 38 Ah), (2x12V, 65 Ah) et (2x12V, 90 Ah).
Mod Variation 48V 450W V2	512 000 167	Alimentation type VARIATION 48V 450W V2. Compatible avec les batteries (4x12V, 7 Ah), (4x12V, 10 Ah), (4x12V, 17 Ah).
Mod Variation 48V 450W COF.90 V2	512 000 168	Alimentation type VARIATION 48V 450W V2. Mise en œuvre en coffret COF.90 (L : 540, H : 610, P : 490). Compatible avec les batteries (4x12V, 7 Ah), (4x12V, 10 Ah), (4x12V, 17 Ah).
Mod Variation 48V 450W Rack V2	512 000 169	Alimentation type VARIATION 48V 450W RACK V2. Mise en œuvre en rack. Compatible avec les batteries (4x12V, 7 Ah), (4x12V, 10 Ah), (4x12V, 17 Ah).
Variation 24V 225W COF.90 V2	512 000 150	Alimentation type VARIATION 24V 225W COF.90 V2. Mise en œuvre en coffret COF.90 (L : 540, H : 610, P : 490). Compatible avec les batteries (2x12V, 17 Ah), (2x12V, 24 Ah) ou (2x12V, 38 Ah).
Variation 24V 225W Vers. CAB V2	512 000 158	Alimentation type VARIATION 24V 225W CAB V2. Mise en œuvre en coffret CAB 10 (L : 530, H : 795, P : 285). Compatible avec les batteries (2x12V, 17 Ah), ou (2x12V, 24 Ah).
Variation 24V 225W Rack V2	512 000 161	Alimentation type VARIATION 24V 225W RACK V2. Mise en œuvre en rack. Compatible avec les batteries (2x12V, 17 Ah), (2x12V, 24 Ah) ou (2x12V, 38 Ah).
Variation 24V 450W COF.90 V2	512 000 151	Alimentation type VARIATION 24V 450W COF.90 V2. Mise en œuvre en coffret COF.90 (L : 540, H : 610, P : 490). Compatible avec les batteries (2x12V, 24 Ah), (2x12V, 38 Ah), (2x12V, 65 Ah) ou (2x12V, 90 Ah).
Variation 24V 450W Vers. CAB V2	512 000 159	Alimentation type VARIATION 24V 450W CAB V2. Mise en œuvre en coffret CAB 10 (L : 530, H : 795, P : 285). Compatible avec les batteries (2x12V, 24 Ah).
Variation 24V 450W Rack V2	512 000 162	Alimentation type VARIATION 24V 450W RACK V2. Mise en œuvre en rack. Compatible avec les batteries (2x12V, 24 Ah), (2x12V, 38 Ah), (2x12V, 65 Ah) ou (2x12V, 90 Ah).
Variation 48V 225W COF.90 V2	512 000 152	Alimentation type VARIATION 48V 225W COF.90 V2. Mise en œuvre en coffret COF.90 (L : 540, H : 610, P : 490). Compatible avec les batteries (4x12V, 7 Ah), (4x12V, 10 Ah), (4x12V, 17 Ah) et (4x12V, 24 Ah).
Variation 48V 225W Vers. CAB V2	512 000 160	Alimentation type VARIATION 48V 225W CAB V2. Mise en œuvre en coffret CAB 10 (L : 530, H : 795, P : 285). Compatible avec les batteries (4x12V, 7 Ah), (4x12V, 10 Ah) ou (4x12V, 17 Ah).
Variation 48V 225W RACK V2	512 000 163	Alimentation type VARIATION 48V 225W RACK V2. Mise en œuvre en rack. Compatible avec les batteries (4x12V, 7 Ah), (4x12V, 10 Ah), (4x12V, 17 Ah) et (4x12V, 24 Ah).
Variation 24V 225W COF.17 V2	512 000 153	Alimentation type VARIATION 24V 225W COF.17 V2. Mise en œuvre en coffret COF.17 (L : 358, H : 492, P : 135). Compatible avec les batteries (2x12V, 17 Ah).
Variation 48V 225W COF.17 V2	512 000 154	Alimentation type VARIATION 48V 225W COF.17 V2. Mise en œuvre en coffret COF.17 (L : 358, H : 492, P : 135). Compatible avec les batteries (4x12V, 7 Ah).
Variation 24V 225W COF.38 V2	512 000 155	Alimentation type VARIATION 24V 225W COF.38 V2. Mise en œuvre en coffret COF.38 (L : 495, H : 535, P : 245). Compatible avec les batteries (2x12V, 17 Ah), (2x12V, 24 Ah) ou (2x12V, 38 Ah).
Variation 24V 450W COF.38 V2	512 000 156	Alimentation type VARIATION 24V 450W COF.38 V2. Mise en œuvre en coffret COF.38 (L : 495, H : 535, P : 245). Compatible avec les batteries (2x12V, 24 Ah), (2x12V, 38 Ah).
Variation 48V 225W COF.38 V2	512 000 157	Alimentation type VARIATION 48V 225W COF.38. Mise en œuvre en coffret COF.38 (L : 495, H : 535, P : 245). Compatible avec les batteries (4x12V, 7 Ah), (4x12V, 10 Ah), (4x12V, 17 Ah).

> AUTRES ALIMENTATIONS

Alim 940 48V 8A Rack ss batterie	510 000 405	
AES 230V C85 SB	510 000 038	Alimentaion UAE

> **MODULE IT**

Module de Protection IT	600 200 014
--------------------------------	--------------------

> **CONVERTISSEURS**

Module 1 DC/DC 28,9V 2,8A COF	510000130	Convertisseur type DC/DC 28.9V 2.8A (x1) A intégrer en coffret
2 DC/DC 28,9V 2,8A	510000004	Convertisseur type DC/DC 28.9V 2.8A (x2)
Module 1 DC/DC 28,9V 2,8A Rack	510000128	Convertisseur type DC/DC 28.9V 2.8A (x1) A intégrer en rack
Module 2 DC/DC 28,9V 2,8A Rack	510000124	Convertisseur type DC/DC 28.9V 2.8A (x2) A intégrer en rack
Module 1 DC/DC 57,9V 1,4A COF.	510000131	Convertisseur type DC/DC 57.9V 1.4A (x1) A intégrer en coffret
2 DC/DC 57,9V 1,4A	510000005	Convertisseur type DC/DC 57.9V 1.4A (x2)
Module 1 DC/DC 57,9V 1,4A RACK	510000129	Convertisseur type DC/DC 57.9V 1.4A (x1) A intégrer en rack
Module 2 DC/DC 57,9V 1,4A RACK	510000125	Convertisseur type DC/DC 57.9V 1.4A (x2) A intégrer en rack
1 DC/DC 56V/3A ou 28V/6A	510000010	Convertisseur type DC/DC (x1) configurable en 56V/3A ou 28V/6A
Mod 1 DC/DC 56V/3A ou 28V/6A COF.	510000136	Convertisseur type DC/DC (x1) configurable en 56V/3A ou 28V/6A A intégrer en coffret
Conv DC/DC 28,5V 6A Variation	510000008	Convertisseur type DC/DC 28.5V 6A VARIATION
Mod 2 DC/DC 56V/3A ou 28V/6A Rack	510000135	Convertisseur type DC/DC (x2) configurable en 56V/3A ou 28V/6A A intégrer en rack
Conv DC/DC 57,5V 3A Variation	510000009	Convertisseur type DC/DC 57.5V 3A VARIATION
Mod Alim ALMC 4A Rack/Coffret	510000121	Alimentation type ALMC 4A RACK / COFFRET

ACCESSOIRES



Les accessoires permettent de s'adapter avec précision aux besoins des différents risques protégés.

> PARAFOUDRES

	PARAFOUDRE SECTEUR DS152VG-400	PARAFOUDRE V MMP DS210 24DC/EN	PARAFOUDRE 24V DS210-48DC/SCL	PARAFOUDRE 48V DS210-75DC/SCL	PARAFOUDRE LON FTT DLAHW-24D3	PARAFOUDRE COM MMP DLAW-24D3	PARAFOUDRE COLLECT DLAW-48D3	PARAFOUDRE SECTEUR DS215-230/G
	690 200 019	690 200 015	690 200 020	690 200 022	690 200 024	690 200 026	690 200 028	690 200 030
Module de remplissage	DS42-400 690 200 004	DS210 24DC/EN 690 200 016	DSM210-48DC/SCL 690 200 021	DSM210-75DC/SCL 690 200 023	DLAHWM-24D3 690 200 025			DSM215-230/G 690 200 031
Protection secteur TGBT	●							
Protection secteur Equipement								●
Alimentation 24V DC			●					
Alimentation 48V DC				●				
Bus Lon LPT			●					
Bus Lon FTT					●			
Bus communication MMP						●		
Bus alimentation MMP		●						
Bus I.Scan					●			
Ligne collective							●	



> COFFRETS DÉPORTÉS

COFFRET S DÉPORTÉ

690 000 006

Coffret type S déporté



■ Caractéristiques techniques

- Dimensions (L x H x P) : 492 x 355 (8 U) x 162 mm.

COFFRET M DÉPORTÉ

690 000 007

Coffret type M déporté



■ Caractéristiques techniques

- Dimensions (L x H x P) : 492 x 533 (12 U) x 280 mm.

COFFRET L DÉPORTÉ

690 000 008

Coffret type L déporté



■ Caractéristiques techniques

- Dimensions (L x H x P) : 492 x 714 (16 U) x 280 mm.

> ALARME EXTINGUEUR

PROTECTOR-ST-01

440 000 016

Alarme extincteur



Protector-ST-01® est une alarme extincteur qui vous informe en permanence, de la présence de vos extincteurs sur leur support.

Ce nouveau produit fonctionne en mode autonome ou connecté.

■ Fonctionnement en mode autonome

- Protector-ST-01® est équipé d'un support pour extincteur et d'une alarme locale (sonore et lumineuse).
- Quand l'extincteur est retiré du support, une alarme locale sonore et lumineuse se déclenche instantanément.



■ Fonctionnement en mode connecté

- Protector-ST-01® dispose également d'un contact qui lui permet d'être raccordé sur un système de détection incendie.
- Quand l'extincteur est retiré du support, l'alarme locale se déclenche, le contact change d'état, et le système de détection incendie signale cet événement d'une façon spécifique.

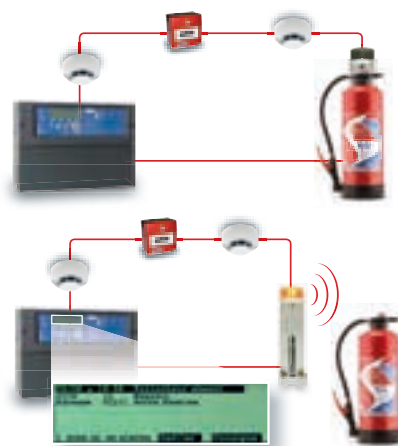

RÉPÉTITEURS / FAD / MCO

Les répéteurs / FAD / MCO sont des équipements qui permettent d'optimiser l'exploitation des SSI en multipliant les points d'exploitation.



Mono.Rep

670 000 007

Répéteur de confort



Report des informations générales feu général et dérangement de la centrale.

■ Caractéristiques techniques

- Raccordement sur les sorties relais de la centrale.
- Alimentation 24 V.
- Consommation en veille : 5 mA sous 24 V.
- Consommation en cas d'alarme : 15 mA sous 24 V.
- Consommation lors de l'essai signalisations : 20 mA sous 24 V.
- Température de fonctionnement : - 5 °C à + 50 °C.
- Température de stockage : - 10 °C à + 60 °C.
- Humidité relative max. : 93 % sans condensation.
- Section maximum des câbles dans les bornes : 1,5 mm².
- Dimensions (L x H x P) : 170 x 100 x 50.
- Coffret ABS de couleur blanche (RAL 9010).
- Indice de protection : IP 30.

■ Signalisations / Commandes

- Voyants :
 - Sous tension (vert),
 - Feu (rouge),
 - Dérangement (jaune).
- Buzzer.
- Boutons poussoirs :
 - Arrêt signaux sonores,
 - Essai signalisations.

RS.Rep Evac

670 000 001

Répéteur d'exploitation



Report des informations générales de la centrale, des zones de détection et des zones d'évacuation.

■ Certification

- Certifié NF-SSI en tant que TRE sous le n° TRE 019 D.
- Les fonctions non utilisées doivent être masquées.

■ Caractéristiques techniques

- Raccordement sur la sortie RS de la centrale.
- Alimentation par la centrale ou par une alimentation externe 24 VDC (20 V à 28 V).
- Consommation en veille : 8 mA.
- Consommation lors de l'essai signalisations : 24 mA.
- Température de fonctionnement : -5 °C à +50 °C.
- Température de stockage : -10 °C à +60 °C.
- Humidité relative max. : 93 % sans condensation.
- Section maximum des câbles dans les bornes : 1,5 mm².
- Dimensions (H x L x P) : 170 x 100 x 50 mm.
- Coffret : ABS de couleur Blanche (RAL 9010).
- Indice de protection : IP 30.

■ Signalisations / Commandes

- Voyants :
 - Sous tension (vert),
 - Feu (rouge),
 - Dérangement (jaune),
 - Hors service (jaune),
 - Test (jaune),
 - Défaut liaison (jaune).
- Voyants spécifiques au report de l'évacuation :
 - Alarme (rouge),
 - Évacuation générale (rouge),
 - Veille restreinte (jaune).
- Buzzer.
- Boutons poussoirs :
 - Essai signalisations,
 - Arrêt signaux sonores.

RS.Rep Evac/Mes

670 000 002

Répétiteur d'exploitation



Report des informations générales de la centrale, des zones de détection, des zones d'évacuation et des fonctions de mise en sécurité.

■ Certification

- Certifié NF-SSI en tant que TRE sous le n° TRE 019 C.
- Les fonctions non utilisées doivent être masquées.

■ Caractéristiques techniques

- Raccordement sur la sortie RS de la centrale.
- Alimentation par la centrale ou par une alimentation externe 24 VDC (20 V à 28 V).
- Consommation en veille : 8 mA.
- Consommation lors de l'essai signalisations : 31 mA.
- Température de fonctionnement : -5 °C à +50 °C.
- Température de stockage : -10 °C à +60 °C.
- Humidité relative max. : 93 % sans condensation.
- Section maximum des câbles dans les bornes : 1,5 mm².
- Dimensions (H x L x P) : 170 x 100 x 50 mm.
- Coffret : ABS de couleur Blanche (RAL 9010).
- Indice de protection : IP 30.

■ Signalisations / Commandes

- Voyants :
 - Sous tension (vert),
 - Feu (rouge),
 - Débranchement (jaune),
 - Hors service (jaune),
 - Test (jaune),
 - Défaut liaison (jaune).
- Voyants spécifiques au report de l'évacuation :
 - Alarme (rouge),
 - Évacuation générale (rouge),
 - Veille restreinte (jaune).
- Voyants spécifiques au report des fonctions de mise en sécurité :
 - Débranchement (jaune),
 - Sécurité (rouge).
- Buzzer.
- Boutons poussoirs :
 - Essai signalisations,
 - Arrêt signaux sonores.

RS.Rep+ Evac

670 000 003

Répétiteur d'exploitation



Report des informations générales de la centrale, des zones de détection et des zones d'évacuation.

■ Certification

- Certifié NF-SSI en tant que TRE sous le n° TRE 019 B.
- Les fonctions non utilisées doivent être masquées.

■ Caractéristiques techniques

- Raccordement sur la sortie RS de la centrale.
- Alimentation par la centrale ou par une alimentation externe 24 VDC (20 V à 28 V).
- Consommation en veille : 8 mA.
- Consommation lors de l'essai signalisations : 24 mA.
- Température de fonctionnement : -5 °C à +50 °C.
- Température de stockage : -10 °C à +60 °C.
- Humidité relative max. : 93 % sans condensation.
- Section maximum des câbles dans les bornes : 1,5 mm².
- Dimensions (H x L x P) : 170 x 100 x 50 mm.
- Coffret : ABS de couleur Blanche (RAL 9010).
- Indice de protection : IP 30.

■ Signalisations / Commandes

- Afficheur 2 lignes de 16 caractères pour l'affichage au fil de l'eau des différents types d'information avec retour automatique à l'affichage de celle de la plus haute priorité.
- Les informations sont affichées en clair : défaut secteur, feu, dérangement, hors service,...
- Les zones de détection, zones d'évacuation, fonctions de mise en sécurité sont identifiées par leur numéro. Par exemple, l'afficheur indique :

Feu
Z. détection : 16

- Le bouton poussoir Défilement permet d'accéder successivement :
 - Au nombre total de zones en alarme feu,
 - Aux numéros des trois premières et de la dernière zone passée en alarme feu.
- Le bouton poussoir Synthèse permet d'accéder successivement au nombre :
 - De dérangements,
 - De hors service,
 - De tests,
 - De zones d'évacuation commandées,
 - De fonctions de mise en sécurité commandées.
- Voyants :
 - Sous tension (vert),
 - Feu (rouge),
 - Débranchement (jaune),
 - Hors service (jaune),
 - Défaut liaison (jaune),
 - Test (jaune).
- Voyants spécifiques au report de l'évacuation :
 - Veille restreinte (jaune),
 - Alarme (rouge),
 - Évacuation générale (rouge).
- Buzzer.
- Boutons poussoirs généraux :
 - Essai signalisations,
 - Arrêt signaux sonores.

RS.Rep+ Evac/Mes

670 000 004

Répétiteur d'exploitation



Report des informations générales de la centrale, des zones de détection, des zones d'évacuation et des fonctions de mise en sécurité.

■ Certification

- Certifié NF-SSI en tant que TRE sous le n° TRE 019 A.
- Les fonctions non utilisées doivent être masquées.

■ Caractéristiques techniques

- Raccordement sur la sortie RS de la centrale.
- Alimentation par la centrale ou par une alimentation externe 24 VDC (20 V à 28 V).
- Consommation en veille : 9 mA.
- Consommation lors de l'essai signalisations : 31 mA.
- Température de fonctionnement : -5 °C à +50 °C.
- Température de stockage : -10 °C à +60 °C.
- Humidité relative max. : 93 % sans condensation.
- Section maximum des câbles dans les bornes : 1,5 mm².
- Dimensions (H x L x P) : 170 x 100 x 50 mm.
- Coffret : ABS de couleur Blanche (RAL 9010).
- Indice de protection : IP 30.

■ Signalisations / Commandes

- Afficheur 2 lignes de 16 caractères pour l'affichage au fil de l'eau des différents types d'information avec retour automatique à l'affichage de celle de la plus haute priorité.
- Les informations sont affichées en clair : défaut secteur, feu, dérangement, hors service,...
- Les zones de détection, zones d'évacuation, fonctions de mise en sécurité sont identifiées par leur numéro. Par exemple, l'afficheur indique :

Feu
Z. détection : 16

- Le bouton poussoir Défilement permet d'accéder successivement :
 - Au nombre total de zones en alarme feu.
 - Aux numéros des trois premières et de la dernière zone passée en alarme feu.
- Le bouton poussoir Synthèse permet d'accéder successivement au nombre :
 - De dérangements,
 - De hors service,
 - De tests,
 - De zones d'évacuation commandées,
 - De fonctions de mise en sécurité commandées.
- Voyants :
 - Sous tension (vert),
 - Feu (rouge),
 - Dérangement (jaune),
 - Hors service (jaune),
 - Défaut liaison (jaune),
 - Test (jaune).
- Voyants spécifiques au report de l'évacuation :
 - Veille restreinte (jaune),
 - Alarme (rouge),
 - Évacuation générale (rouge).
- Voyants spécifiques au report des fonctions de mise en sécurité :
 - Dérangement (jaune),
 - Sécurité (rouge).
- Buzzer.
- Boutons poussoirs généraux :
 - Essai signalisations,
 - Arrêt signaux sonores.

Lon.Rep Evac

670 000 005

Répétiteur d'exploitation



Report des informations générales de la centrale, des zones de détection et des zones d'évacuation.

■ Certification

- Certifié NF-SSI en tant que TRE sous le n° TRE 018 B.
- Les fonctions non utilisées doivent être masquées.

■ Caractéristiques techniques

- Raccordement sur une sortie Lon FTT de la centrale.
- Alimentation 24 V ou 48V.
- Consommation en veille : 33 mA sous 24 V.
- Consommation en veille : 46 mA sous 48 V.
- Consommation lors de l'essai signalisations : 65 mA sous 24 V.
- Consommation lors de l'essai signalisations : 65 mA sous 48 V.
- Température de fonctionnement : - 5 °C à + 40 °C.
- Température de stockage : - 10 °C à + 60 °C.
- Humidité relative max. : 93% sans condensation.
- Section maximum des câbles dans les bornes : 1,5 mm².
- Dimensions (L x H x P) : 216 x 132 x 47.
- Coffret métallique de couleur blanche.
- Afficheur : 2 lignes de 40 caractères.
- Indice de protection : IP 30.

■ Signalisations / Commandes

- Voyants :
 - Sous tension (vert),
 - Feu (rouge),
 - Dérangement (jaune),
 - Hors service (jaune),
 - Test (jaune),
 - Votre secteur (rouge),
 - Défaut liaisons (jaune),
 - Alarme (rouge),
 - Évacuation générale (rouge),
 - Veille restreinte (jaune).
- Buzzer.
- Boutons poussoirs :
 - Défilement,
 - Menu,
 - Essai signalisations,
 - Arrêt signaux sonores.
- Avec les touches menu et défilement, on peut afficher :
 - Le nombre total des zones en feu ainsi que les 9 premières et la dernière zone en feu,
 - Le nombre total de dérangement,
 - Le nombre total de hors service,
 - Le nombre total de test,
 - Le nombre total de zone d'alarme en évacuation ainsi que la première et la dernière zone d'alarme en évacuation,
 - Le nombre total de fonctions commandées ainsi que la première et la dernière fonction commandées.

Lon.Rep Evac/Mes

670 000 006

Répétiteur d'exploitation



Report des informations générales de la centrale, des zones de détection, des zones d'évacuation et des fonctions de mise en sécurité.

■ Certification

- Certifié NF-SSI en tant que TRE sous le n° TRE 018 A.
- Les fonctions non utilisées doivent être masquées.

■ Caractéristiques techniques

- Raccordement sur une sortie Lon FTT de la centrale.
- Alimentation 24 V ou 48 V.
- Consommation en veille : 33 mA sous 24 V.
- Consommation en veille : 46 mA sous 48 V.
- Consommation lors de l'essai signalisations : 65 mA sous 24 V.
- Consommation lors de l'essai signalisations : 65 mA sous 48 V.
- Température de fonctionnement : - 5 °C à + 40 °C.
- Température de stockage : - 10 °C à + 60 °C.
- Humidité relative max. : 93% sans condensation.
- Section maximum des câbles dans les bornes : 1,5 mm².
- Dimensions (L x H x P) : 216 x 132 x 47.
- Coffret métallique de couleur blanche.
- Afficheur : 2 lignes de 40 caractères.
- Indice de protection : IP 30.

■ Signalisations / Commandes

- Voyants :
 - Sous tension (vert),
 - Feu (rouge),
 - Débranchement (jaune),
 - Hors service (jaune),
 - Test (jaune),
 - Votre secteur (rouge),
 - Défaut liaisons (jaune),
 - Alarme (rouge),
 - Évacuation générale (rouge),
 - Veille restreinte (jaune).
- Voyants spécifiques à la version Lon.Rep Evac / Mes :
 - Débranchement (jaune),
 - Sécurité (rouge).
- Buzzer.
- Boutons poussoirs :
 - Défilement,
 - Menu,
 - Essai signalisations,
 - Arrêt signaux sonores.
- Avec les touches menu et défilement, on peut afficher :
 - Le nombre total des zones en feu ainsi que les 9 premières et la dernière zone en feu,
 - Le nombre total de dérangement,
 - Le nombre total de hors service,
 - Le nombre total de test,
 - Le nombre total de zone d'alarme en évacuation ainsi que la première et la dernière zone d'alarme en évacuation,
 - Le nombre total de fonctions commandées ainsi que la première et la dernière fonction commandées.

Terminal.Com-FAD CAB.S V3

690 100 313

Face avant déportée

Terminal.Com-FAD Rack V3

690 100 312

Face avant déportée



Terminal.Com-FAD est la face avant déportée de l'UTI.Com de la gamme Résonance qui permet son exploitation et sa consultation de façon distante.

Pour une exploitation simplifiée, l'Interface Homme Machine (I.H.M) de Terminal.Com-FAD est identique à celle des Centrales UTI. Com.

■ Certification

- Terminal.Com-FAD est certifié NF-SSI sous le n° SSI 045 A dans le cadre de l'UTI.Com et n° SSI 038 A dans le cadre de l'UTI.Com ECS.

■ Caractéristiques techniques

Mécaniques :

- Dimensions CAB-S (L x H x P) : 492 x 355 (8U) x 162 mm.
- Dimensions RACK : 19" (4U).
- Poids : env. 7 Kg.
- Température d'utilisation max. : - 5 °C à + 40 °C.
- Humidité ambiante admissible : < 95% relative.

Électriques :

- Alimentation interne : Résonance 60W V2 + 2 batteries 12V 4 Ah.
- Consommation :
 - en veille : 220 mA,
 - en dérangement : 230 mA,
 - en alarme : 250 mA.

Terminal.Com-MCO Rack V2

690 100 314

Matériel central optionnel



Terminal.Com-MCO est le Matériel Central Optionnel du Centralisateur de Mise en Sécurité Incendie CMSI.Com de la gamme Résonance. Il qui permet une exploitation en mode "miroir".

Pour une exploitation simplifiée, l'Interface Homme Machine (I.H.M) de Terminal.Com-MCO est identique à celle des Centralisateurs de Mise en Sécurité Incendie CMSI.Com.

■ Certification

- Terminal.Com-MCO est certifié NF-SSI sous le n° SSI 033 A dans le cadre du CMSI.Com Type A, et n° SSI 034 A dans le cadre du CMSI.Com Type B.

■ Caractéristiques techniques

Mécaniques :

- Dimensions RACK : 19" (4U).
- Poids : env. 7 Kg.
- Température d'utilisation max. : - 5 °C à + 40 °C.
- Humidité ambiante admissible : < 95% relative.

Électriques :

- Alimentation interne : Résonance 60W V2 + 2 batteries 12V 4 Ah.
- Consommation :
 - en veille : 220 mA,
 - en dérangement : 230 mA,
 - en alarme : 250 mA.

SUPERVISION

Une large gamme de supervision pour l'adaptation à tous les besoins.

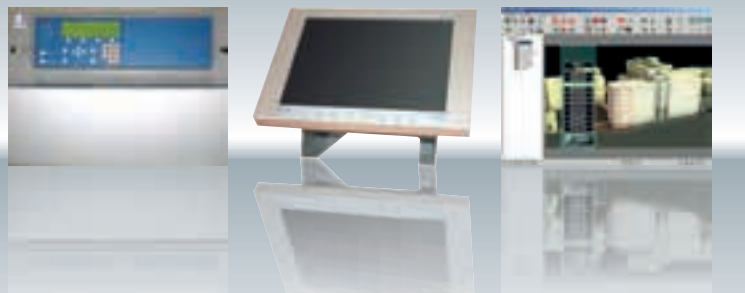

Terminal.Com-UAE CAB S V2

690 100 309

Unité d'Aide à l'Exploitation



Terminal.Com-UAE est une unité d'aide à l'exploitation d'un SSI Résonance qui permet :

- La consultation de centrales UTI.Com et CMSI.Com de façon distante.
- La synthèse de la ou des centrales associées.

■ Certification

- Associé aux centrales UTI.Com et CMSI.Com en tant qu'Unité d'Aide à l'Exploitation.

■ Caractéristiques techniques

Mécaniques :

- Dimension CAB-S (L x H x P) : 492 x 355 (8U) x 162 mm
- Dimension RACK : 19" (4U)

Électriques :

- Consommation :
 - En veille : 220 mA
 - En dérangement : 230 mA
 - En alarme : 250 mA

Vision.Com

680 000 001

Unité d'Aide à l'Exploitation

Vision.Com équipé modem RTC

680 000 002

Unité d'Aide à l'Exploitation



Vision.Com est une unité d'aide à l'exploitation d'un SSI Résonance qui permet :

- La consultation de centrales UTI.Com et CMSI.Com de façon distante.
- La synthèse de la ou des centrales associées.

■ Certification

- Associé aux centrales UTI.Com et CMSI.Com en tant qu'Unité d'Aide à l'Exploitation

■ Caractéristiques techniques

Mécaniques :

- Dimensions (L x H x P) : 492 x 355 x 162 mm
- Indice de protection : IP 30
- Poids de la version murale : 3,5 Kg
- Mise en œuvre sur table avec le module support table pour vision.Com
- Possibilité de mise en œuvre en baie 19"

Électriques :

- Alimentation via bloc alimentation secteur externe (12 VCC 6 5 VCC) inclus dans le module de base
- Caractéristiques électriques :
 - Secteur (100 - 200) V, (50 - 60) Hz
 - I Max : 4 A sur le +5 V et 1,5 A sur le +12 V

Capacité :

- Nombre de postes serveur/client : 16
- Nombre de postes client par poste serveur/client : 15

■ Matériels associables

Support table pour Vision.Com

680 000 004

Extension 512 m pour Vision.Com

680 000 005

Alimentation Vision.Com

680 000 022

> OPTIMA VISION UAE

Disponible en 2015

OPTIMA VISION UAE 150 PTS	680 000 050	Unité d'Aide à l'Exploitation
OPTIMA VISION UAE 300 PTS	680 000 051	Unité d'Aide à l'Exploitation
OPTIMA VISION UAE 500 PTS	680 000 052	Unité d'Aide à l'Exploitation
OPTIMA VISION UAE 1000 PTS	680 000 053	Unité d'Aide à l'Exploitation
OPTIMA VISION UAE 2500 PTS	680 000 054	Unité d'Aide à l'Exploitation
OPTIMA VISION UAE 5000 PTS	680 000 055	Unité d'Aide à l'Exploitation
OPTIMA VISION UAE 10000 PTS	680 000 056	Unité d'Aide à l'Exploitation

Optima Vision UAE est une unité d'aide à l'exploitation d'un SSI Résonance qui permet :

- La consultation de centrales UTI.Com et CMSI.Com de façon distante.
- La synthèse de la ou des centrales associées.

■ Certification

- Association aux centrales UTI.Com et CMSI.Com en tant qu'Unité d'Aide à l'Exploitation en cours.

■ Caractéristiques techniques

- Architecture monoposte, multi postes, multi serveurs, redondance de serveur.
- Support des derniers systèmes d'exploitation et des systèmes virtualisés.
- Interopérabilité entre systèmes hétérogènes.
- Tracé de courbes, statistiques.
- Envoi d'email, SMS, messagerie interne.
- Rapports de maintenance et gestion des consignes de maintenance (consignes vocales et vidéo).

> OPTIMA VISION TECH

Disponible en 2015

OPTIMA VISION TECH 150 PTS	680 000 057	Superviseur
OPTIMA VISION TECH 300 PTS	680 000 058	Superviseur
OPTIMA VISION TECH 500 PTS	680 000 059	Superviseur
OPTIMA VISION TECH 1000 PTS	680 000 060	Superviseur
OPTIMA VISION TECH 2500 PTS	680 000 061	Superviseur
OPTIMA VISION TECH 5000 PTS	680 000 062	Superviseur
OPTIMA VISION TECH 10000 PTS	680 000 063	Superviseur

Optima Vision Tech est un superviseur qui permet de fédérer incendie en mode monodirectionnel et sûreté.

■ Caractéristiques techniques

- Architecture monoposte, multi postes, multi serveurs, redondance de serveur.
- Support des derniers systèmes d'exploitation et des systèmes virtualisés.
- Interopérabilité entre systèmes hétérogènes.
- Tracé de courbes, statistiques.
- Envoi d'email, SMS, messagerie interne.
- Rapports de maintenance et gestion des consignes de maintenance (consignes vocales et vidéo).
- Contrôle d'équipements vidéo sur événements/alarme : caméras, dômes, mur d'images, enregistreurs, matrices, multivision (X3,X4,X6,X9, ...) et multi écrans.
- Affichage en live et en playback.
- Capture photo, export vidéo.

■ Options communes à Optima Vision UAE et Optima Vision TECH

OPTION OPTIMA VISION 150 PTS	680 000 064	OPTION OPTIMA VISION 10000 PTS	680 000 070
OPTION OPTIMA VISION 300 PTS	680 000 065	OPTIMA VISION VIEWER (x1)	680 000 071
OPTION OPTIMA VISION 500 PTS	680 000 066	OPTIMA VISION VIEWER (x5)	680 000 072
OPTION OPTIMA VISION 1000 PTS	680 000 067	OPTIMA VISION PROTOCOLE	680 000 073
OPTION OPTIMA VISION 2500 PTS	680 000 068	OPTIMA VISION MAIN COURANTE	680 000 074
OPTION OPTIMA VISION 5000 PTS	680 000 069	OPTIMA VISION BACKUP	680 000 075

CARTES POUR ECS, ECS/CMSI ET CMSI

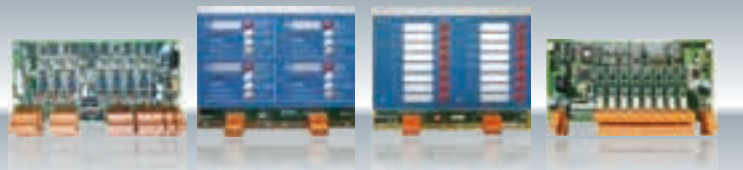

Ces cartes permettent une adaptation précise aux besoins d'une installation.

Unités d'acquisition		Coffret	Rack	UTC.Pack	UTC.Com	UTI.Pack	UTI.Com	CMSI Com
UAC 8ZD/ 8R DIRECTE • 8 zones de détection collectives avec un relais feu par zone	610 000 001	+			+			
UAC 16ZD/16R DIRECTE • 16 zones de détection collectives avec un relais feu par zone	610 000 002	+			+			
UAC 16ZD/16R DIRECTE RACK 16 zones de détection collectives avec un relais feu par zone	610 000 003		+		+			
UAC 16ZD LON FTT • 16 zones de détection collectives	610 000 004	+					+	+
UAC 16ZD/16R LON FTT 16 zones de détection collectives avec un relais feu par zone	610 000 005	+					+	+
UAC 16ZD/16R LON FTT RACK • 16 zones de détection collectives avec un relais feu par zone	610 000 006		+				+	+
UAI 2B I SCAN LON FTT • 2 bus adressés gamme I.Scan	610 000 007	+					+	+
UAI 2B I SCAN LON FTT RACK • 2 bus adressés gamme I.Scan	610 000 008		+				+	+
UAI 2B AD1000 LON FTT • 2 bus adressés gamme AD 1000	610 000 010	+					+	
UAI 2B AD1000 LON FTT RACK • 2 bus adressés gamme AD 1000	610 000 011		+				+	
Unités de relayage								
UCR+ 8 RELAIS LON FTT • 8 relais	620 000 004	+			+	+	+	+
UCR+ 16 RELAIS LON FTT • 16 relais	620 000 005	+			+	+	+	+
UCR+ 16 RELAIS LON FTT RACK • 16 relais	620 000 006		+		+	+	+	+
Unités de commande et contrôle								
SATC 4 VOIES LON LPT V2 • Matériel déporté équipé de 4 lignes de télécommande et de 4 lignes de contrôle	630 000 019	+			+		+	+
SATC 8 VOIES LON LPT V2 • Matériel déporté équipé de 8 lignes de télécommande et de 8 lignes de contrôle	630 000 020	+			+		+	+
SATC 8 RELAIS LON LPT V2 Matériel déporté équipé 8 relais	630 000 021	+			+		+	+
SATC 4 VOIES LON LPT / 4 MOD DAS • Matériel déporté équipé de 4 lignes de télécommande et de 4 lignes de contrôle • Livré avec 4 MODULE DAS RESONANCE	630 000 022	+			+		+	+
MODULE DE PROTECTION SATC	450 040 013	+			+		+	+
FILTRE DAS	450 020 036	+			+		+	+
SATC 8 VOIES LON LPT / 8 MOD DAS • Matériel déporté équipé de 8 lignes de télécommande et de 8 lignes de contrôle • Livré avec 8 MODULE DAS RESONANCE	630 000 023	+			+		+	+
SATI 4 VOIES LON FTT • 4 voies de transmission pour matériel déporté type MAP	630 000 003	+			+		+	+
SATI 8 VOIES LON FTT • 8 voies de transmission pour matériel déporté type MAP	630 000 004	+			+		+	+
SATI 8 VOIES LON FTT RACK • 8 voies de transmission pour matériel déporté type MAP	630 000 005		+		+		+	+

Unités de signalisation		Coffret	Rack	UTC.Pack	UTC.Com	UTI.Pack	UTI.Com	CMSI Com
CF 4 ZA LON FTT • Carte de commande et de signalisation pour 4 zones de diffusion d'alarme indépendantes pour UGA 1	630 000 012	●	●		●		●	●
CF 8F/2ZA LON FTT • Carte de commande et de signalisation pour 2 zones de diffusion d'alarme indépendantes pour UGA 1 et pour 8 fonctions de mise en sécurité indépendantes	630 000 011	●	●					●
CF 16F LON FTT • Carte de commande et de signalisation pour 16 fonctions de mise en sécurité indépendantes	630 000 009	●	●					●
CF 16ZA UGA/IGH LON FTT • Carte de commande et de signalisation pour 16 zones de diffusion d'alarme indépendantes pour UGA IGH	630 000 010	●	●					●
Unités de signalisation et commande								
CFC 2F DIRECTE • 2 fonctions de mise en sécurité indépendantes	630 000 014	●			●	●	●	
CFC 3F DIRECTE • 3 fonctions de mise en sécurité indépendantes	630 000 015	●			●	●	●	
CFC 7F DIRECTE • 7 fonctions de mise en sécurité indépendantes	630 000 016	●			●	●	●	
CFC 7F DIRECTE RACK • 7 fonctions de mise en sécurité indépendantes	630 000 018		●		●	●	●	
Matériel déporté mise en sécurité/Module raccordement								
MODULE PUISSANCE IMAGE/S200 V2	600 200 011	●		●	●	●	●	●
M.A.P.	450 040 006	●			●		●	●
M.A.P. BOÎTIER IP66	408 503 265	●			●		●	●
MODULE DAS RESONANCE • Accessoire pour raccordement	600 200 001	●			●		●	●
MODULE DAS SATC IDENTIFIABLE • Accessoire pour raccordement	600 200 028	●						●
MODULE INTERFACE 1 RELAIS RESONANCE	690 000 015	●			●		●	●
Unités de transmission								
BOITIER ISOLON	670 000 010	●			●	●	●	●
2 VOIES LON FTT DIRECTES	650 000 002	●			●	●	●	●
4 VOIES LON FTT DIRECTES	650 000 003	●			●	●	●	●
DEPORT LON FTT	650 000 004	●			●		●	●
DEPORT LON FTT RACK	650 000 005	●			●		●	●
DEPORT LON LPT	650 000 006	●			●		●	●
DEPORT LON LPT RACK	650 000 007		●		●		●	●
ALIM 24V DEPORT LON LPT • Alimentation type 24V POUR CARTE DEPORT LPT	660 000 001	●			●		●	●
ALIM 24V DEPORT LON LPT RACK • Alimentation type 24V POUR CARTE DEPORT LPT	660 000 002		●		●		●	●
ALIM 48V DEPORT LON LPT • Alimentation type 48V POUR CARTE DEPORT LPT	660 000 003	●			●		●	●
ALIM 48V DEPORT LON LPT RACK • Alimentation type 48V POUR CARTE DEPORT LPT RACK	660 000 004		●		●		●	●
Accessoires centrales								
OBTURATEUR ½ RESONANCE	690 000 001	●	●		●	●	●	●
OBTURATEUR ¼ RESONANCE	690 000 002	●	●		●	●	●	●
KIT CACHES UGA (x50)	7263781	●	●		●		●	●
KIT CACHES FONCTIONS RESONANCE	7650526	●	●	●	●	●	●	●
BORNIER CHANTIER CMSI V3 COF.	630 000 024							●
BORNIER CHANTIER CMSI V3 RACK	630 001 024							●
MODULE DE COMMUNICATION UTC.PACK	650 000 001			●				●



EXTINCTION AUTOMATIQUE

SOMMAIRE

Généralités	120
dect monozone UTEX.Pack	124
dect multizones UTEX Com	126
Plénitude ARGO 55 / ARGO 55+ / ARGO 55 ^s	128
Plénitude KD-1230	130
Plénitude 200	132
Plénitude CO ₂	134
Brouillard d'eau	136
Systèmes d'extinction autonomes	138
Accessoires	140

GÉNÉRALITÉS

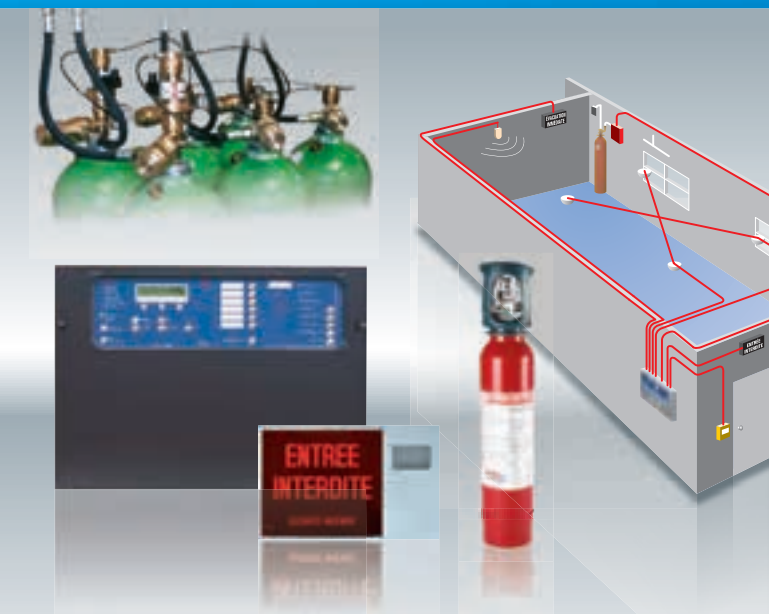

Les solutions Chubb France apportent des solutions efficaces pour les différents risques à protéger.

> DESCRIPTION D'UNE INSTALLATION MODULAIRE

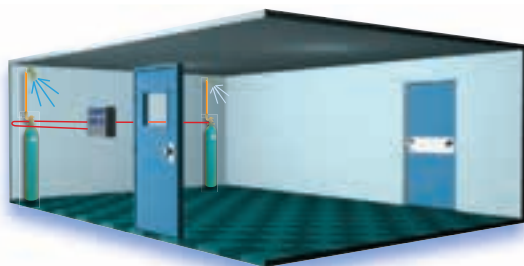

Dans cette configuration :

- Les réservoirs sont implantés de façon indépendante avec leurs propres tuyauteries.
- Le voyant émission s'allume dès que les vannes sont commandées et jusqu'au réarmement.
- L'entrée contrôleur d'émission n'est pas gérée

> DESCRIPTION D'UNE INSTALLATION CENTRALISÉES



Dans cette configuration :

- Les réservoirs sont implantés en batteries avec un réservoir pilote, commandé par le DECT et des réservoirs pilotés (commandés par le gaz émis lors de l'ouverture du réservoir pilote). Les réservoirs sont raccordés via un flexible sur un collecteur.
- Le voyant émission s'allume quand le contrôleur d'émission détecte le passage du gaz et reste allumé jusqu'au réarmement.
- Le DECT gère un contrôleur d'émission fournissant soit un contact à fermeture soit un contact à ouverture.

> DESCRIPTION D'UNE INSTALLATION DIRECTIONNELLE

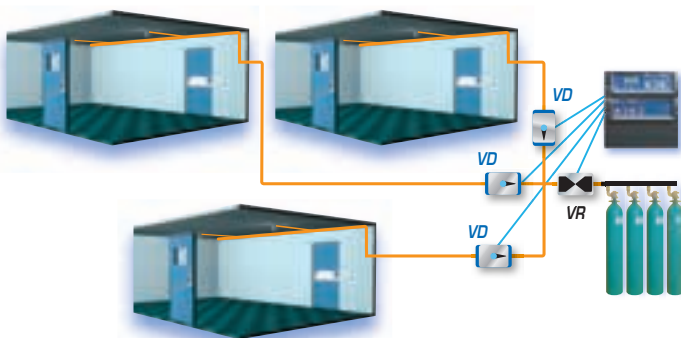

Une installation directionnelle est une installation centralisée destinée à assurer la protection de plusieurs zones de noyage de façon sélective à partir d'un stockage commun. L'ensemble de ces zones de noyage et de leur stockage commun constitue un groupe directionnel.

En cas de feu, la vanne directionnelle VD correspondant à la zone de noyage sinistrée est ouverte, les autres vannes directionnelles sont bloquées. La vanne de réservoir VR s'ouvre à la fin de la temporisation d'évacuation. L'agent extincteur est dirigé sur la zone de noyage. Le voyant émission de la zone concernée s'allume quand le contrôleur d'émission détecte le passage du gaz.

> LE CHOIX DU MODE D'EXTINCTION

Le choix du type et du mode d'extinction en fonction du combustible défini ci-dessous est très général. Pour affiner ce choix d'autres paramètres sont à prendre en compte :

- adaptation au risque le plus probable (présence simultanée de plusieurs types de combustibles) ;
- environnement du produit à protéger (stockage intérieur/extérieur, température ambiante, présence de comburant, mode de stockage, possibilité d'élimination

du produit extingueur après déclenchement, protection de l'environnement contre les actions du produit extingueur ...) ;



- valeur vénale du produit à protéger ;
- adaptation du produit extingueur au combustible ou au produit à protéger (destruction du produit extingueur par le combustible, destruction du produit à protéger par le produit extingueur ...).

★★★★	Excellent
★★★	Très bon
★	Bon
✗	Interdit
Non	Inefficace

	Combustibles solides			Combustibles solides liquéfiables	Combustibles liquides		Combustibles gazeux	Combustibles métalliques	Huile
	Feu de classe A (profond)	Feu de classe A (braisant)	Feu de classe A (de surface)	Compact Feu de classe B	En conteneur Feu de classe B	Répandu Feu de classe B	Méthane Feu de classe C	Poudre Feu de classe D	Graisse végétale ou animale Feu de classe F
L'eau									
Eau naturelle en jet plein	★★★★	★★★	Non	Non	Non	✗	Non	✗	✗
Eau naturelle pulvérisée	★★★	★★★★	★★★	★	★	Non	Non	✗	✗
Eau avec additif dit mouillant	★★★★	★★★★	★★★	★	★	Non	Non	✗	✗
Eau avec additif AFFF	★★★	★★★	★	★★★★	★★★★	★★★	Non	✗	★
Brouillard d'eau	Non	★	★★★★	★★★★	★★★	★	★★★★	✗	★★★
Mousse à bas foisonnement	★★★	★★★	Non	★★★	★★★	★★★★	Non	✗	✗
Mousse à moyen foisonnement	★★★	★★★★	Non	★	★	Non	Non	✗	✗
Mousse à haut foisonnement	★	★★★	★★★	★	★	Non	Non	✗	✗
Les poudres									
Poudre B C	Non	Non	Non	★★★★	★★★★	★★★★	★★★★	Non	✗
Poudre A B C	★★★	★★★	★★★	★★★★	★★★★	★★★★	★★★★	Non	✗
Poudre D	Non	Non	Non	Non	Non	Non	Non	★★★★	✗
Les gaz									
Dioxyde de carbone	Non	★	★	★★★★	★★★★	★★★	★★★★	✗	★★★★
Gaz inerte	Non	★	★	★★★★	★★★★	★★★	★★★★	★ ⁽¹⁾	✗
Gaz inhibiteur	Non	Non	★	★★★★	★★★★	★★★	★★★	✗	✗
Le sable sec									
	Non	Non	Non	Non	Non	Non	Non	★★★	

(1) Sous réserve d'étude préalable.

> LES CLASSES DE FEUX

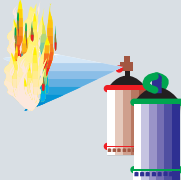
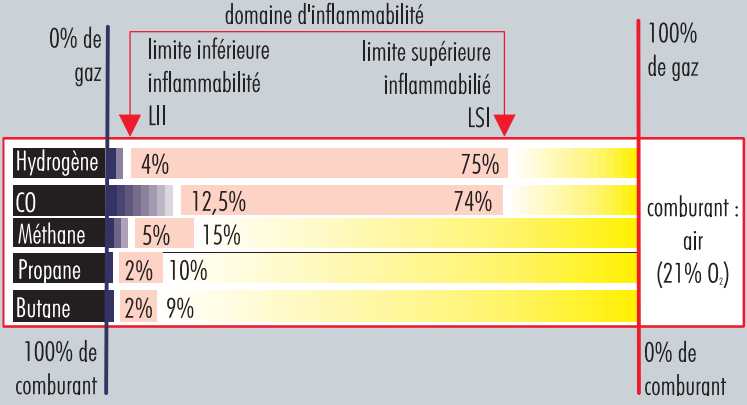
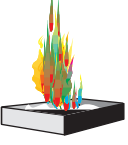
Types de combustibles	Exemples de combustibles	Modes de combustion	Classes de feu																		
Solides avec braises	Bois, papier, carton, certains plastiques, textiles ... 	Deux types de combustion : <ul style="list-style-type: none"> • Combustion par pyrolyse : combustion des gaz émis après échauffement du combustible : conditions d'inflammation identiques à celles des gaz. • Combustion de type braise : combustion lente, sans flamme avec émission de rayonnement infrarouge. 	A																		
Liquides et solides liquéfiables	Résine, paraffine, hydrocarbure, huile, graisse, peinture, alcool, essence... 	Les combustibles liquides ne brûlent pas, ce sont les vapeurs émises après échauffement du liquide qui brûlent : les conditions d'inflammation des liquides combustibles sont donc identiques à celles des gaz. Quelques définitions : <ul style="list-style-type: none"> • Point éclair : température minimale d'embrassement d'un liquide au contact d'une source d'allumage. • Point d'inflammation : température minimale de combustion d'un liquide. • Point d'auto-inflammation : température d'inflammation spontanée d'un combustible sans source d'allumage. 	B																		
Gaz	Butane, propane, méthane, acétylène, hydrogène ... 	La combustion des gaz est fonction de : <ul style="list-style-type: none"> • la proportion de gaz et de comburant (domaine d'inflammabilité), • la température et la pression. <div style="text-align: center;"> <p>domaine d'inflammabilité</p>  <table border="1" style="margin-left: auto; margin-right: auto;"> <thead> <tr> <th></th> <th>limite inférieure inflammabilité (LII)</th> <th>limite supérieure inflammabilité (LSI)</th> </tr> </thead> <tbody> <tr> <td>Hydrogène</td> <td>4%</td> <td>75%</td> </tr> <tr> <td>CO</td> <td>12,5%</td> <td>74%</td> </tr> <tr> <td>Méthane</td> <td>5%</td> <td>15%</td> </tr> <tr> <td>Propane</td> <td>2%</td> <td>10%</td> </tr> <tr> <td>Butane</td> <td>2%</td> <td>9%</td> </tr> </tbody> </table> <p>comburant : air (21% O₂)</p> </div>		limite inférieure inflammabilité (LII)	limite supérieure inflammabilité (LSI)	Hydrogène	4%	75%	CO	12,5%	74%	Méthane	5%	15%	Propane	2%	10%	Butane	2%	9%	C
	limite inférieure inflammabilité (LII)	limite supérieure inflammabilité (LSI)																			
Hydrogène	4%	75%																			
CO	12,5%	74%																			
Méthane	5%	15%																			
Propane	2%	10%																			
Butane	2%	9%																			
Métaux	Sodium, potassium, aluminium, magnésium, titane... 	La combustion des métaux généralement en poudre (aluminium, magnésium ...) ne peut pas être comparée à la combustion des autres solides. En particulier, l'utilisation de l'eau et du CO ₂ comme agent extincteur est proscrite car, la présence d'oxygène due à sa décomposition entraîne une combustion explosive. Les gaz inhibiteurs sont également interdits.	D																		
Auxiliaire de cuisson	Huiles et graisses végétales et animales sur les appareils de cuisson	Combustion par pyrolyse : combustion des gaz émis après échauffement du combustible : conditions d'inflammation identiques à celles des gaz.	F																		
Poudres	Farines, poussières ...	La combustion des solides combustibles réduits en poudre ou poussières peut être comparée à la combustion des gaz. Cette combustion peut devenir explosive, lorsque le diamètre des poussières est inférieur à 1/10 mm et que la quantité de poussières dans l'air est comprise entre 20 et 70 g/mètre cube d'air. Selon la vitesse d'éjection des gaz on parle de détonation ou d'explosion.																			

Nota : Les feux de poudre (farine, poussières, ...) ne sont pas décrits dans la NF EN2.



DECT MONOZONE UTEX.PACK



UTEX.Pack est un système intégré de détection d'incendie et de commande d'extinction automatique.

Il permet de mettre en oeuvre une zone d'extinction modulaire ou centralisée.

UTEX.Pack

dect monozone



UTEX.Pack est un ecs /dect qui gère les fonctions :

- Détection (3 ou 6 zones de détection).
- Extinction (1 zone d'extinction).

■ Certification

- ecs certifié NF SSI sous le n° ECS 043 A.

■ Caractéristiques techniques

Équipement de base :

- Relais feu général : 1 RTC.
- Relais dérangement général : 1 RTC.
- Relais hors service / test : 1 RTC.
- Sortie bus répéteurs Res.Rep+ Ext.
- Sortie imprimante / PC.
- Entrée réarmement externe.

Zones de détection :

- Jusqu'à 32 détecteurs par zone.
- Relais feu par zone : 1 RTC.

Fonction extinction :

- Entrée commande manuelle d'extinction.
- Entrée mode manuel seul.
- Relais mode manuel seul : 2 RTC.
- Entrée dispositif de neutralisation.
- Relais neutralisation : 1 RTC.
- Entrée arrêt d'urgence.
- Relais arrêt d'urgence : 1 RTC.
- Contrôle agent extincteur.
- Relais état incorrect : 1 RTC.
- Relais alarme : 2 RTC.

- Sortie sirènes évacuation.
- Sortie boîtier lumineux évacuation.
- Sortie boîtier lumineux entrée interdite.
- Relais avant temporisation : 3 RTC.
- Sortie commande vanne.
- Relais après temporisation : 2 RTC.
- Sortie commande et dispositifs d'obturation.
- Entrée contrôle dispositifs d'obturation.
- Entrée contrôleur émission.
- Relais émission : 2 RTC.
- Relais dérangement extinction : 1 RTC.

Coffret :

- Coffret métallique gris (L x H x P) : 492 x 355 x 150 mm.

Environnement :

- Fonctionnement : -5 °C à + 40 °C.
- Stockage : -10 °C à + 60 °C.
- Hygrométrie : jusqu'à 93 % à 40 °C sans condensation.

Caractéristiques électriques :

- Alimentation secteur : 230 VAC (+10/-15 %) - 50 Hz.
- Consommation secteur : < 120 VA.
- Alimentation Résonance : 120 W V2.
- Batteries associables : 2 x 12V / 7Ah.

Types d'installation

Modulaire



Centralisée



Versions

UTEX Pack 3ZD V2	600 100 202	3 zones de détection et 1 zone d'extinction. 1 alimentation Résonance 120W V2. Livré avec 2 batteries 12V, 7Ah.
UTEX Pack 6ZD V2	600 100 203	6 zones de détection et 1 zone d'extinction. 1 alimentation Résonance 120W V2. Livré avec 2 batteries 12V, 7Ah.

Synoptique

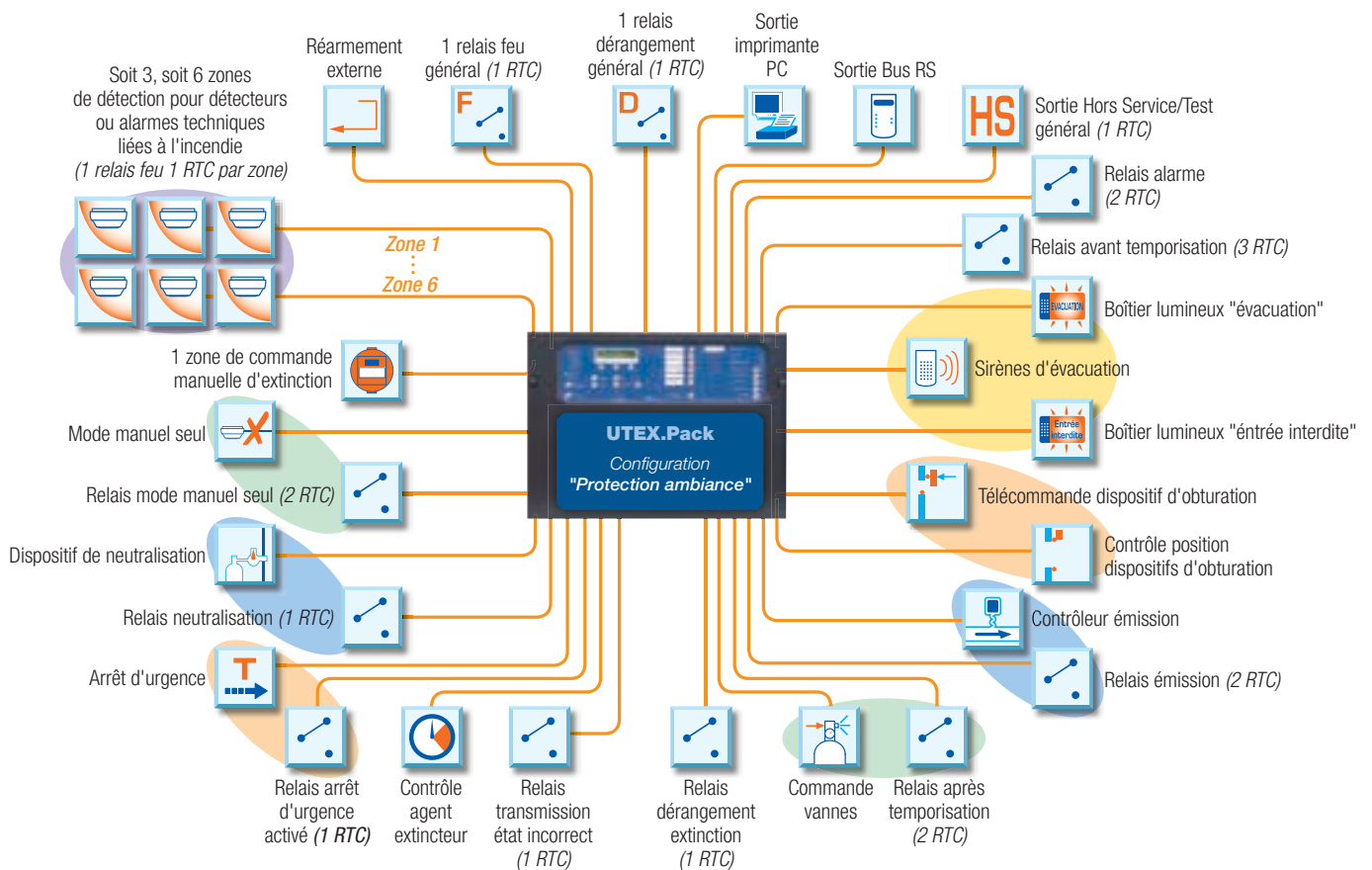

DECT MULTIZONES UTEX COM



UTEX Com est un système intégré de détection d'incendie et de commande d'extinction automatique.

Il permet de mettre en oeuvre de 1 à 10 zones d'extinction modulaires, centralisées ou directionnelles.

UTEX Com

dect multizones



UTEX Com est un ecs /dect qui gère les fonctions :

- Détection (3 zones de détection par zone d'extinction)
- Extinction (de 2 à 10 zones d'extinction par UTEX Com avec possibilité d'associer deux UTEX Com)

■ Certification

- ecs certifié NF SSI sous le n° ECS 047 A.

■ Caractéristiques techniques

Équipement de base :

- Relais Feu général : 1 RTC.
- Relais Dérangeant général : 1 RTC.
- Sortie imprimante / PC.
- Entrée réarmement externe.

Zones de détection :

- Jusqu'à 32 détecteurs raccordables par zone.
- Jusqu'à 3 zones de détection par zone d'extinction.

Fonction extinction :

- Entrée commande manuelle d'extinction.
- Entrée mode manuel seul*.
- Relais mode manuel seul 1 RTC.
- Entrée dispositif de neutralisation*.
- Relais neutralisation 1 RTC*.
- Entrée arrêt d'urgence*.
- Relais arrêt d'urgence 1 RTC*.
- Contrôle agent extincteur.
- Relais transmission état incorrect.
- Sortie sirène évacuation.
- Sortie boîtier lumineux évacuation.
- Sortie boîtier lumineux entrée interdite.
- Sortie commande vanne 1.
- Sortie commande vanne 2*.

- Sortie contrôle position vanne 2*.
- Sortie commande et contrôle dispositifs d'obturation*.
- Entrée contrôleur émission.
- Entrée contrôle dispositifs d'obturation.
- Relais émission 1 RTC.
- Relais dérangeant extinction 1 RTC.
- 3 relais configurables (1 RTC).
- 4 relais configurables (2 RTC)*.

Coffret :

- Coffret métallique gris.
- CAB S (L x H x P) : 492 x 355 x 162 mm.
- CAB M (L x H x P) : 492 x 533 x 280 mm.
- CAB L (L x H x P) : 492 x 714 x 280 mm.

Environnement :

- Fonctionnement : -5 °C à +40 °C.
- Stockage : -10 °C à +60 °C.
- Hygrométrie : jusqu'à 93 % à 40 °C sans condensation.

Électriques :

- Alimentation secteur : 230 VAC (+10/-15 %) - 50 Hz.
- Consommation secteur : < 120 VA.
- Alimentation Résonance : 120 W V2.
- Batteries associables : 2 x 12V / 7Ah, 17Ah et 24 Ah.

* Selon équipement

■ Types d'installation

Modulaire

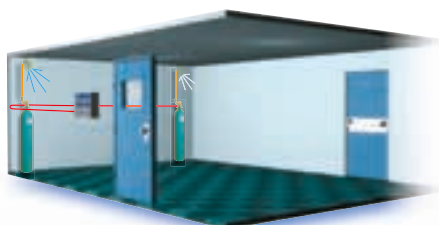

Centralisée



Directionnelle

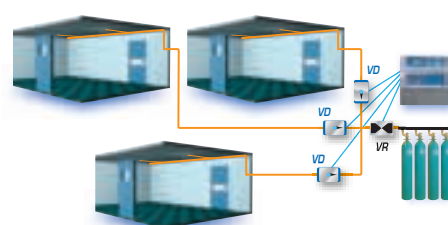

■ Versions

COFFRETS DE BASE

UTEX Com 2 zones CAB-S V2	600 100 204	2 zones d'extinction, 1 alimentation 120 W V2 et 2 batteries 12 V/7 Ah. Coffret CAB-S.
UTEX Com 2 zones CAB-M V2	600 100 205	2 zones d'extinction, sans alimentation et sans batterie. Coffret CAB-M.
UTEX Com 2 zones CAB-L V2	600 100 206	2 zones d'extinction, sans alimentation et sans batterie. Coffret CAB-L.
UTEX Com 2 zones Rack v2	600 100 207	2 zones d'extinction, sans alimentation et sans batterie. Rack 19" / 4U.

COFFRETS DÉPORTÉS

Coffret déporté UTEX Com CAB-S V2	600 100 208	1 alimentation 120 W V2 et 2 batteries 12 V/ 4 Ah. Coffret CAB-S.
Coffret M déporté UTEX Com	600 100 210	Sans alimentation et sans batterie. Coffret CAB-M.

■ Versions

MODULES OPTIONNELS		
Module 1Zone EXT UTEX Com	600 200 005	Carte affichage et chantier une zone UTEX Com. Montage en coffret.
Module 1Zone EXT UTEX Com Rack	600 200 009	Carte affichage et chantier une zone UTEX Com. Montage en rack.
Mod Extension V2 UTEX Com	600 200 021	Carte extension UTEX Com. Montage en coffret.
Mod Extension V2 UTEX Com Rack	600 200 022	Carte extension UTEX Com. Montage en rack.
Module Lon UTEX Com	600 200 027	Carte de communication réseau Lon. Montage rack ou coffret.
Module DIR 10 Voies V2 UTEX Com	600 200 025	Carte 10 voies UTEX Com. Montage en coffret.
Module DIR 20 Voies V2 UTEX Com	600 200 023	Carte 20 voies UTEX Com. Montage en coffret.
Mod DIR 10 Voies V2 UTEX Com Rack	600 200 026	Carte 10 voies UTEX Com. Montage en rack.
Mod DIR 20 Voies V2 UTEX Com Rack	600 200 024	Carte 20 voies UTEX Com. Montage en rack.
Module AFF Déporte UTEX Com	600 200 004	Carte affichage déportée. Montage rack ou coffret.

■ Synoptique Module zone / carte chantier UTEX Com

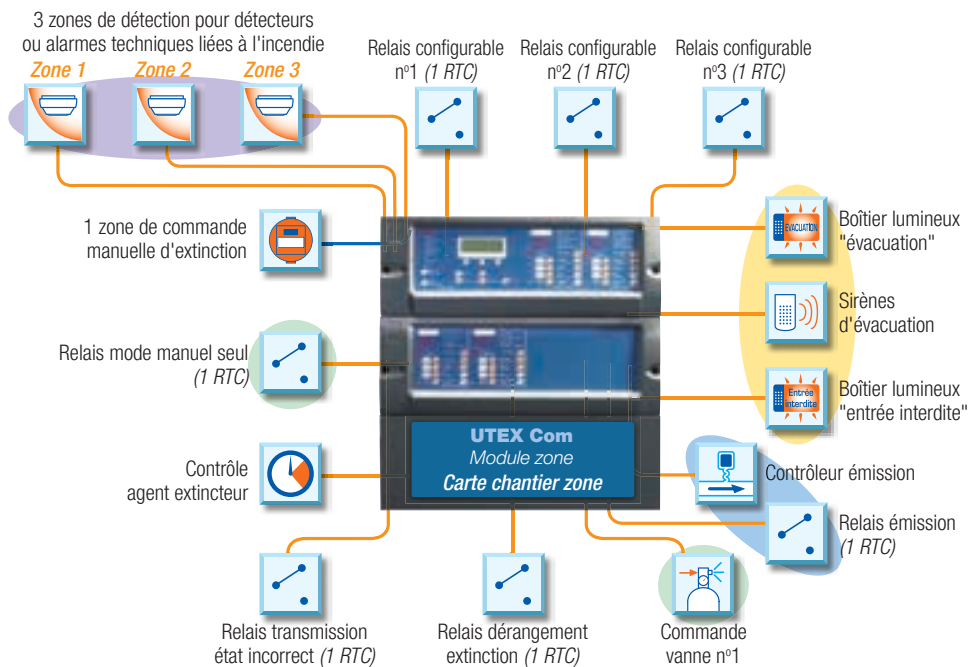

■ Synoptique module extension UTEX Com

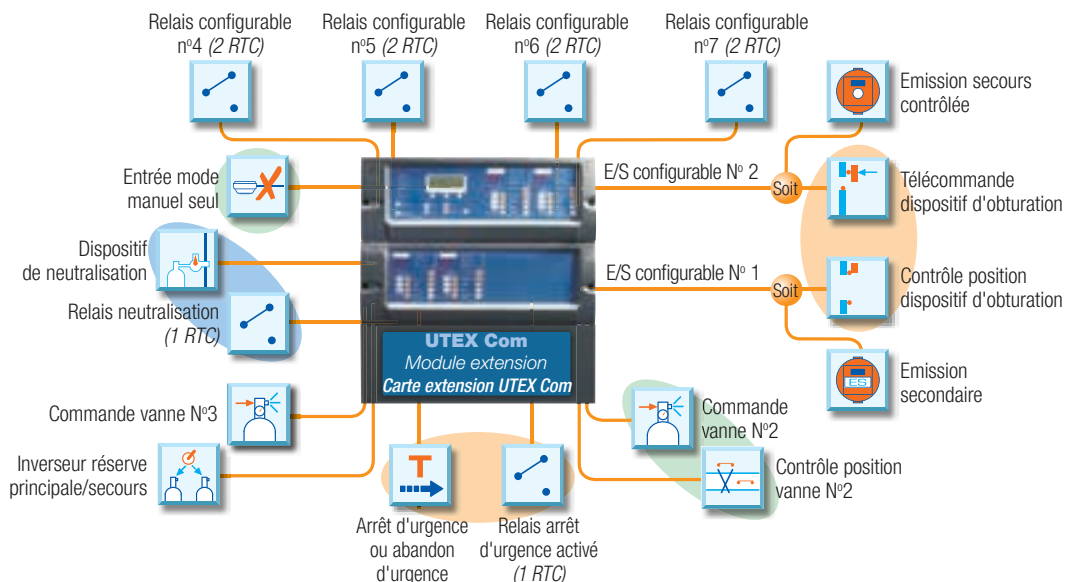

PLÉNITUDE ARGO 55 / ARGO 55+ / ARGO 55^S

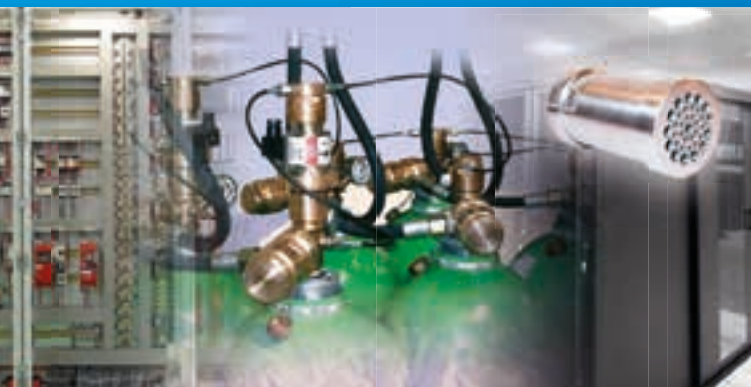

Plénitude ARGO 55 / ARGO 55+ / ARGO 55^S est un système d'extinction automatique à gaz inerte IG55 (50% azote et 50 % argon).

Il offre un respect total de l'environnement (ODP = 0, GWP = 0). Plénitude ARGO 55+ met en œuvre un régulateur de pression. Plénitude ARGO 55^S met en œuvre des buses silencieuses. Il permet de réaliser des systèmes modulaires, centralisés et directionnels.

Agent extincteur

IG 55

■ Caractéristiques physico-chimiques

- Formule chimique : N₂-Ar.
- Dénomination chimique : Azote (50%)-Argon (50%).
- Poids moléculaire : 33,98 g/mole.
- Autres : incolore et inodore.

■ Sécurité des personnes

La déduction du taux d'oxygène reste dans des conditions acceptables pour l'organisme (on estime

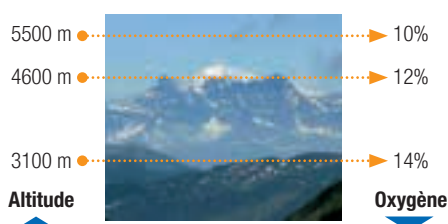

que la pression d'oxygène au niveau des poumons est quasiment équivalente à celle qui existe au sommet du Mont Blanc).

- NOAEL = 43 %.
- LOAEL = 52 %.
- Impact environnemental :
 - ODP = 0,
 - GWP ou PRP = 0.

- NOAEL (No Observed Adverse Effect Level) : Concentration à laquelle aucun effet néfaste n'est observé.
- LOAEL (Lowest Observer Adverse Effect Level) : Concentration la plus basse à laquelle un effet néfaste est observé.
- ODP (Ozone Depletion Potential) : Le potentiel de déplétion ozonique (PDO) d'un composé chimique est la dégradation relative théorique que ce composé inflige à la couche d'ozone, par la destruction de l'ozone en haute atmosphère.

- GWP (Global Warming Potential) : Désigne le potentiel de réchauffement global (PRG) d'un gaz émis dans l'atmosphère spécialement des gaz à effet de serre.
- PRP : Potentiel de Réchauffement Planétaire.

Plénitude ARGO 55

Réducteur de pression



Plénitude ARGO 55 met en œuvre des réservoirs raccordés à un collecteur équipé d'un réducteur de pression.

■ Certification

- Certifié  système sous le n° 07 09 H13.

■ Principales applications

- Noyage total ou protection de volume clos :
- Salles transformateurs.
 - Salles électriques.
 - Turbines à gaz.
 - Cabines peinture.
 - Stockage solvants.

■ Mise en oeuvre

- Systèmes modulaires.
- Systèmes centralisés.
- Systèmes directionnels.
- Réservoirs 50 et 80 litres.

Plénitude ARGO 55+

Vannes régulées



Plénitude ARGO 55+ met en œuvre des réservoirs équipés d'un régulateur de pression, ce qui permet de :

- Réduire les surfaces d'événets.
- Utiliser des collecteurs basse pression.
- Réguler la pression de sortie de vanne.
- Réduire la pression dans les collecteurs.

■ **Certification**

- Certifié **AB2D** système sous le n° 32 11 H13.

■ **Principales applications**

- Salles de relayage, autocommutateurs.
- Locaux de stockage d'hydrocarbures liquides.
- Salle de pompage hydraulique.
- Salle d'archives, bibliothèques (silos de stockage des livres).
- Musées (stockage des œuvres d'art).

Plénitude ARGO 55^S

Buses silencieuses



Plénitude ARGO 55^S met en œuvre :

- Un régulateur de pression par réservoir.
- Des diffuseurs silencieux sur le réseau d'émission.
- Un temps d'émission de l'agent extincteur de 2 min conformément à la Règle APSAD R13.
- Une disposition judicieuse des diffuseurs.

Ce qui permet :

- De limiter l'impact de l'émission sonore sur les disques durs de dernière génération.
- De réduire les surfaces d'événets.

Estimation de la réduction du signal acoustique :

- Vanne régulée : - 3 dB.
- Durée émission 120 s : -5 dB.
- Buse silencieuse : -21 dB.
- Éloignement : -5 dB.
- Traitement acoustique du local : -5 dB.

■ **Certification**

- Certifié **AB2D** système sous le n° 32 11 H13.

■ **Principales applications**

- Salles informatiques.
- Data centers.

PLÉNITUDE KD-1230

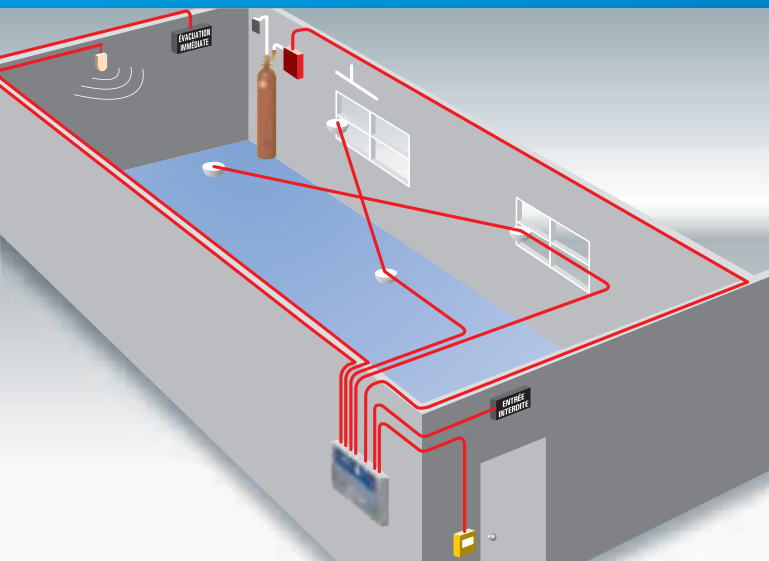

Plénitude KD-1230 est un système d'extinction automatique à gaz inhibiteur mettant en œuvre du FK-5-1-12 (Novec).

Il permet de mettre en œuvre des systèmes modulaires.

Agent extincteur

FK-S-1-12

■ Caractéristiques physico-chimiques

- Formule chimique : $\text{CF}_3\text{CF}_2\text{C}(\text{o})\text{CF}(\text{CF}_3)$.
- Dénomination chimique : Dodecafluoro-2-méthylpentane-3-cétone.
- Poids moléculaire : 316,04 g/mole.
- Autres : incolore et presque inodore.

■ Sécurité des personnes

- NOEL = 10 %.
- LOEL = > 10 %.
- Impact environnemental :
 - ODP = 0,
 - GWP ou PRP = 1.

- NOEL (No Observed Adverse Effect Level) : Concentration à laquelle aucun effet néfaste n'est observé.
- LOEL (Lowest Observer Adverse Effect Level) : Concentration la plus basse à laquelle un effet néfaste est observé.
- ODP (Ozone Depletion Potential) : Le potentiel de déplétion ozonique (PDO) d'un composé chimique est la dégradation relative théorique que ce composé inflige à la couche d'ozone, par la destruction de l'ozone en haute atmosphère.

- GWP (Global Warming Potential) : Désigne le potentiel de réchauffement global (PRG) d'un gaz émis dans l'atmosphère spécialement des gaz à effet de serre.
- PRP : Potentiel de Réchauffement Planétaire.

Plénitude KD-1230

Novec 1230



■ Certification

- Certifié  système sous le n° 06 09 H13.

■ Mise en œuvre

- Systèmes modulaires 42 bar.

■ Principales applications

- Salles informatiques.
- Salles de contrôles.
- Salles de Relayage.
- Bandothèques robotisées.

PLÉNITUDE 200

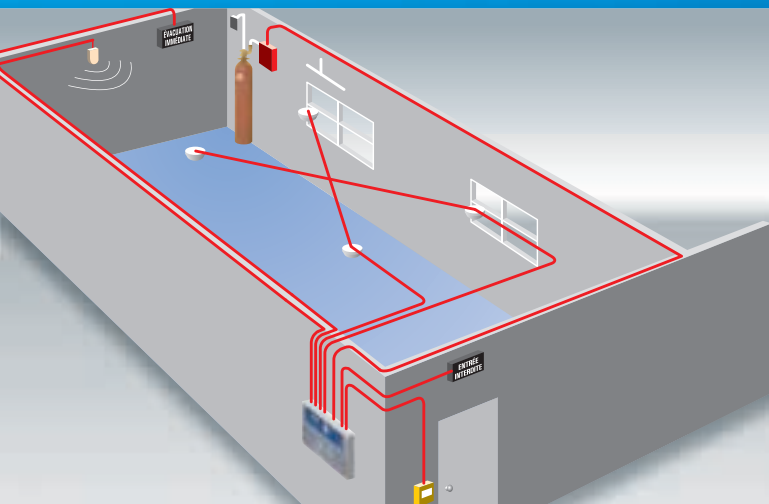

Plénitude 200 est un système d'extinction automatique à gaz inhibiteur mettant en œuvre du HFC 227ea (FM 200).

Il permet de mettre en œuvre des systèmes modulaires, centralisés et directionnels.

Agent extincteur

HFC 227a

■ Caractéristiques physico-chimiques

- Formule chimique : $CF_3CH_2CF_3$.
- Dénomination chimique : Heptafluoropropane.
- Poids moléculaire : 170 g/mole.
- Autres : incolore et inodore.

■ Sécurité des personnes

- NOEL = 9 %.
- LOEL = 10,5 %.
- Impact environnemental :
 - ODP = 0,
 - GWP ou PRP = 3500.

- NOEL (No Observed Adverse Effect Level) : Concentration à laquelle aucun effet néfaste n'est observé.
- LOEL (Lowest Observer Adverse Effect Level) : Concentration la plus basse à laquelle un effet néfaste est observé.
- ODP (Ozone Depletion Potential) : Le potentiel de déplétion ozonique (PDO) d'un composé chimique est la dégradation relative théorique que ce composé inflige à la couche d'ozone, par la destruction de l'ozone en haute atmosphère.

- GWP (Global Warming Potential) : Désigne le potentiel de réchauffement global (PRG) d'un gaz émis dans l'atmosphère spécialement des gaz à effet de serre.
- PRP : Potentiel de Réchauffement Planétaire.

Plénitude FM 200

FM 200



■ Certification

- Certifié  système sous le n° 05 09 H13.

■ Principales applications

- Salles informatiques.
- Salles de contrôles.
- Salles de Relayage.
- Bandothèques robotisées.

■ Mise en oeuvre

- Systèmes modulaires 25 bar.

F.gaz

À compter du 1^{er} janvier 2014, le règlement européen 842/2006 (F.gaz) relatif à certains gaz à effet de serre (dont le FM 200) est effectif.

Chubb France dispose de 13 agences certifiées F.gaz par le CNPP. Les interventions sur site (montage, démontage et vérification) seront nécessairement réalisées par notre personnel, formé aux exigences de la F.gaz et certifié F.gaz par le CNPP au sein de nos agences certifiées.

PLÉNITUDE CO₂

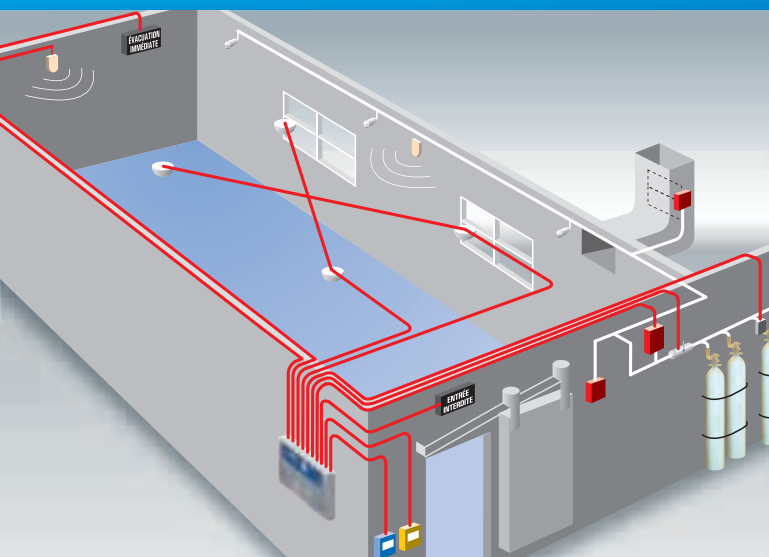

Plénitude CO₂ est un système d'extinction automatique au dioxyde de carbone haute pression.

Il permet de mettre en œuvre des systèmes modulaires, centralisés et directionnels.

Agent extincteur

Dioxyde de carbone - CO₂

■ Caractéristiques physico-chimiques

- Formule chimique : CO₂.
- Poids moléculaire : 44,0 g/mole.
- Autres : incolore et inodore.

■ Sécurité des personnes

CO ₂ %	PHYSIOLOGIE
40	Paralysie immédiate et arrêt du cœur
34	Minimum requis en extinction
20	Quelques minutes : inconscience, arrêt respiration
10	1 minute : maux de tête, trouble de la vision, perte de conscience
5	Phénomène respiratoire activé, excitation du cerveau, ralentissement du pouls
0,5	Travail 8 h/j sans conséquence
0,1	Rien

Source : chambre syndicale des gaz industriels, médicaux, et de l'anhydride carbonique.

- NOAEL = 5 %.
- LOAEL = 7,5 %.
- Impact environnemental :
 - ODP = 0,
 - GWP ou PRP = 1.

- NOAEL (No Observed Adverse Effect Level) : Concentration à laquelle aucun effet néfaste n'est observé.
- LOAEL (Lowest Observer Adverse Effect Level) : Concentration la plus basse à laquelle un effet néfaste est observé.
- ODP (Ozone Depletion Potential) : Le potentiel de déplétion ozonique (PDO) d'un composé chimique est la dégradation relative théorique que ce composé inflige à la couche d'ozone, par la destruction de l'ozone en haute atmosphère.

- GWP (Global Warming Potential) : Désigne le potentiel de réchauffement global (PRG) d'un gaz émis dans l'atmosphère spécialement des gaz à effet de serre.
- PRP : Potentiel de Réchauffement Planétaire.



■ Certification

- Certifié  système sous le n° 43 13 H13

■ Principales applications

Noyage total ou protection de volume clos :

- Salles transformateurs.
- Salles électriques.
- Turbines à gaz.
- Cabines peinture.
- Stockage solvants.

Protection locale et/ou d'objets :

- Bacs de trempe.
- Friteuses industrielles.
- Machines à électroérosion.
- Rotatives imprimerie.

■ Mise en oeuvre

- Systèmes modulaires haute pression.
- Systèmes centralisés haute pression.
- Systèmes directionnels haute pression.

BROUILLARD D'EAU



les systèmes brouillard d'eau MARIOFF – le leader mondial – sont particulièrement adaptés à la protection des hôtels, des patrimoines, des archives, des DATA center, des risques spéciaux / industries.

> AGENT EXTINCTEUR

Trois niveaux d'efficacité peuvent être retenus pour les objectifs de performance des systèmes de protection par brouillard d'eau :

■ Contrôle

C'est la limitation du développement de l'incendie et la prévention des dommages structurels (par refroidissement des objets, des gaz présents à proximité et/ou par pré-mouillage des éléments combustibles présents à proximité).

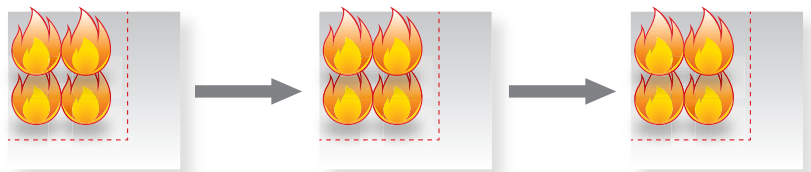

■ Suppression

C'est la réduction significative du débit calorifique et la prévention de la reprise du feu.



■ Extinction (uniquement certains types de feu)

C'est l'élimination complète et définitive de tout feu à flamme vive ou de tout feu couvant.



■ La technologie HI-FOG

COMBUSTIBLE

Le système HI-Fog®

Permet un refroidissement efficace et le blocage du rayonnement thermique.

Le système HI-Fog®

Produit un inertage local au coeur du feu en s'évaporant.

~~CHALEUR~~

~~OXYGÈNE~~

L'EAU

pulvérisée sous

HAUTE PRESSION

au travers

DE BUSES SPÉCIALES

Crée du
brouillard d'eau
HI-FOG®



■ Unité autonome HI-FOG®

Mau 50	E 21011	Brouillard d'eau
Mau 100	E 21025	Brouillard d'eau
Mau 150	E 21021	Brouillard d'eau



Unité autonome MAU (Machinery Accumulator Unit) :

- Espaces machines < 260 m³ ;
- Ne nécessite pas d'apport externe d'énergie pour fonctionner ;
- Indépendant du secteur ;
- Autonome en eau ;
- Énergie apportée par le gaz sous pression.

■ Unité de pompes GPU HI-FOG®

Contacter MARIOFF
Unité de pompe GPU (Gaz-Driven Pump Unit) :

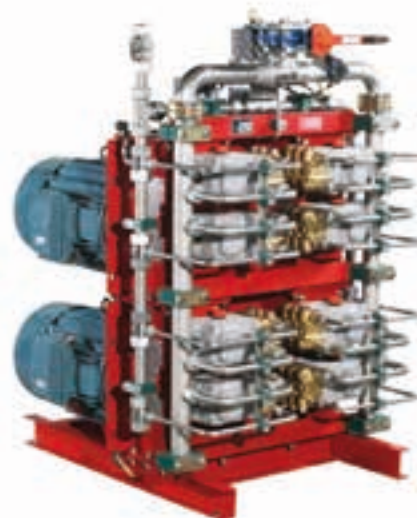
- Espaces machines < 1375 m³ ;
- Convient pour les locaux sans alimentation électrique et sans arrivée d'eau ;
- Utilisation minimale d'eau ;
- Longue durée de déchargement (30-60 min) ;
- Aucune exigence d'étanchéité des espaces ;
- Pas de contraintes thermiques sur les équipements ;
- Manuel ou automatique ;
- Énergie apportée par le gaz sous pression.

■ Unité de pompes SPU HI-FOG®

Contacter MARIOFF
Pompe électrique SPU :

- Deux versions principales : SPU et MSPU ;
- Construction modulaire ;
- Différentes tailles disponibles (optimisation pour chaque configuration) ;
- Nombre illimité de décharge ;
- Protection de plusieurs espaces ;
- Utilisation minimale de l'eau ;
- Tableau de contrôle intégré ;
- Manuel et automatique ;
- Énergie apportée par des pompes électriques.



SYSTÈMES D'EXTINCTION AUTONOMES



Les systèmes autonomes ont été conçus pour assurer avec efficacité la protection de risques limités.

> EXTINCTION AUTONOME CO₂ / EAU + ADDITIF

Firedetec

Extinction autonome CO₂



■ Caractéristique physico-chimiques

- Formule chimique : CO₂.
- Poids moléculaire : 44,0 g/mole.
- Autres : incolore et inodore.

■ Principales applications CO₂

- Armoires électriques.
- Machines à commande numérique.
- Hottes.

■ Principales applications eau + additif

- Cuisines.
- Véhicules.

■ Mise en oeuvre

- Réservoir de 2 kg, 5 kg, 10 kg, 20 kg.

ACCESSOIRES

Les accessoires extinction permettent une adaptation précaire aux différents risques à protéger.



> DISPOSITIFS MANUELS

Commande d'extinction 10070

443 000 010

Commande manuelle d'extinction



Permet de prendre en compte une commande manuelle d'extinction.

■ Certification

- Certifié selon les normes de référence EN 12094-3 et EN 54-11.
- Associé en qualité de composant à l'ensemble des DECT de la gamme Résonance.

■ Caractéristiques techniques

Équipement :

- Membrane déformable.

Mécanique :

- Dimensions (H x L x P) : 94 x 94 x 54 mm.
- Matière : ABS.

- Poids : <250 g.
- Couleur : jaune.

Électriques :

- Tension d'alimentation : 7 à 30 VCC max.
- Raccordement par câble de section jusqu'à 2,5 mm².
- Courant maximum : 0,5 A.

Environnement :

- Indice de protection : IP44 / IK07.
- Température de fonctionnement : -10 °C à +50 °C.

■ Mise en oeuvre

- Montage en saillie.

Arrêt d'urgence 10080

443 600 009

Dispositif d'arrêt d'urgence extinction



Permet d'effectuer une commande d'arrêt d'urgence tant que le bouton poussoir est maintenu appuyé.

■ Certification

- Certifié selon les normes de référence EN 12094-3 et EN 54-11.

■ Caractéristiques techniques

Équipement :

- Transmission de l'arrêt d'urgence par mise en place d'une résistance de 3,9 kOhms en parallèle sur l'entrée d'urgence de DECT.
- Bouton poussoir.
- Membrane déformable.

Mécanique :

- Dimensions (H x L x P) : 94 x 94 x 54 mm.
- Matière : ABS.

- Poids : 232 g.
- Couleur : bleu.

Électriques :

- Tension d'alimentation : 7 à 30 VCC max.
- Raccordement par câble de section jusqu'à 1,5 mm².
- Courant maximum : 0,5 A.

Environnement :

- Indice de protection : IP44 / IK07.
- Température de fonctionnement : -10 °C à +50 °C.

■ Mise en oeuvre

- Montage en saillie.

Réarmement externe

443 600 003

Dispositif de réarmement extinction



Permet de prendre en compte une commande de réarmement.

Certification

- Selon AMI 09-090.

Mise en oeuvre

- Montage en saillie.

Caractéristiques techniques

- Dimension (H x L x P) : 87 x 87 x 52 mm.
- Matière : Noryl.

- Couleur : jaune.
- Poids : 165 g.
- Température de fonctionnement : -30 °C à +70 °C.
- Degré de protection : IP 24.
- Raccordement par câble de section jusqu'à 1,5 mm².
- Courant maximum : 0,5 A.

Passage manuel / auto

443 600 004

Dispositif de passage mode manuel / automatique extinction



Permet de prendre en compte une commande de passage en mode manuel seul ou en mode automatique / manuel.

Mise en oeuvre

- Montage en saillie.

Caractéristiques techniques

- Dimension (H x L x P) : 87 x 87 x 52 mm.
- Matière : Noryl.
- Couleur : jaune.
- Poids : 165 g.
- Température de fonctionnement : -30 °C à +70 °C.
- Degré de protection : IP 24.
- Raccordement par câble de section jusqu'à 1,5 mm².
- Courant maximum : 0,5 A.

Emission secondaire contrôlée

443 600 007

Dispositif de passage mode manuel / automatique extinction



- Permet d'effectuer une deuxième émission d'agent extincteur lorsque le mode de stockage l'autorise.
- Possibilité de test par clé plastique sans avoir à ouvrir le boîtier.

Certification

- Associé en tant que de composant au DECT UTEX Com.

Mise en oeuvre

- Montage en saillie.

Caractéristiques techniques

Équipement :

- Transmission de la commande d'émission par mise en place d'une résistance de 3,9 kOhms en parallèle sur l'entrée configurable 1 de l'UTEX Com.
- Membrane déformable.
- Couverture de protection pouvant être plombé par un collier Rilsan.

- Si nécessaire, il peut être équipé sur site d'un verre à briser prédécoupé pouvant être rompu sans fragments dangereux.

Mécaniques

- Dimension (L x h x P) : 97,5 x 93 x 71 mm.
- Matière : ABS.
- Poids : < 250 g.
- Couleur : Jaune.

Électriques :

- Tension d'alimentation : 12 à 30 VDC.
- Raccordement par câble de section jusqu'à 2,5 mm².

Environnement :

- Indice de protection : IP67D.
- Fonctionnement : - 30 °C à + 70 °C.
- Humidité ambiante admissible : < 95 % HR à 50 °C (humidité relative sans condensation).

Passage réserve PR/SEC

443 600 008

Dispositif de passage réserve primaire / secondaire



Permet de sélectionner la réserve (principale ou secours) d'agent extincteur qui sera utilisée lors de la prochaine sollicitation du système.

Mise en oeuvre

- Montage en saillie.

Caractéristiques techniques

Équipement :

- Transmission du passage réserve principale/secours par mise en place d'une résistance de 3,9 kOhms en parallèle sur l'entrée Réserve principale/secours du dect.
- Clé.

Mécaniques

- Dimension (H x L x P) : 87 x 87 x 52 mm.
- Matière : Noryl.
- Couleur : jaune.
- Poids : 165 g.
- Température de fonctionnement : -30 °C à +70 °C.
- Degré de protection : IP 24.

Électriques :

- Raccordement par câble de section jusqu'à 1,5 mm².
- Courant maximum : 0,5 A.

> BOÎTIERS LUMINEUX

Pancarte lumineuse 2 lignes V2

98314000

Boîtier lumineux



La pancarte lumineuse est un dispositif visuel électrique d'extinction.

La pancarte lumineuse doit être équipée d'une des deux faces avant, permettant de définir sa fonctionnalité :

- Face avant "ÉVACUATION" ,
- Face avant "ENTREE INTERDITE".

Si nécessaire, elle peut être implantée dans un kit coffret étanche pour pancarte lumineuse permettant d'obtenir un degré IP55.

■ **Certification**

- Selon AMI 09-090.

■ **Mise en oeuvre**

- Montage en saillie.

■ **Caractéristiques techniques**

Mécaniques :

Pancarte lumineuse :

- Encombrement : 320 x 200 x 50 mm.
- Poids : < 1,8 Kg.
- Boîtier en tôle peinte.
- Couleur : RAL 7040.
- Indice de Protection : IP30.

Kit coffret étanche pour la pancarte :

- Encombrement : 382 x 292 x 132 mm.
- Poids : < 1,6 Kg.

- Boîtier : polycarbonate.
- Couleur : gris.
- Indice de Protection : IP55.

Electriques :

- Plage d'alimentation : 18 à 59 V.
- Consommation :
 - nulle en veille,
 - 30 mA sous 24 V ou 48 V,
 - puissance max. consommée < 2 W.

Fonctionnelles :

- Dispositif d'éclairage clignotant.
- Fréquence de clignotement : comprise entre 0,5 Hz et 2 Hz.
- Visible et lisible à une distance de 10 m pour un éclairage ambiant de 200 lux.

■ **Accessoires**

Face avant "évacuation"	98310120
Face avant "entrée interdite"	98310121
Kit coffret étanche pour pancarte lumineuse	98313000

> DISPOSITIF D'ASSERVISSEMENT OUVERTURE DE VANNES

DAOV pyrotechnique V2

600 200 012

Dispositif d'asservissement ouverture de vanne



Le DAOV pyrotechnique est une interface qui se connecte entre la sortie "commande vannes" d'un dect et le déclencheur pyrotechnique.

Il est équipé d'un voyant qui signale les états dérangement (coupure) et défaut cartouche pyrotechnique, et il assure les fonctions suivantes :

- A l'état de veille le DAOV pyrotechnique contrôle la coupure de la ligne du déclencheur (ou la cartouche) pyrotechnique.
En cas de détection d'un défaut, le voyant du DAOV pyrotechnique s'allume en fixe.
- Lors d'une commande le DAOV pyrotechnique alimente le déclencheur (ou la cartouche) pyrotechnique.

■ **Caractéristiques techniques**

Mécaniques :

- Couleur : gris RAL 7035 avec couvercle transparent fumé.
- Dimensions (L x H x P) : 180 x 130 x 60 mm (sans presse étoupe).
- Entrées de câble : par presse étoupe pour section de câble de 1,5 mm² à 4 mm².
- Indice de protection : IP66.
- Poids : < 600 g.
- Alimentation : par le dect.
- Le boîtier est livré avec :
 - 4 presse étoupe : FEM 5/7, et
 - 2 presse étoupe : FEM 7/10.

Electriques :

- Consommation sur la ligne "commande vannes" :
 - En veille : < 200 µA.

Tenue à l'environnement :

- Température de fonctionnement : -5 °C à +50 °C.
- Température de stockage : -10 °C à +60 °C.

DAOV électrique V2

600 200 013

Dispositif d'asservissement ouverture de vanne



Le DAOV électrique est une interface qui se connecte entre la sortie "commande vannes" d'un dect et la tête électrique d'une vanne. Il permet de raccorder une seule tête électrique.

Il est équipé d'un voyant qui signale les états dérangement (coupure, court-circuit et absence de l'alimentation externe), et il assure les fonctions suivantes :

- A l'état de veille le DAOV électrique contrôle :
 - La coupure de la ligne de la tête électrique,
 - Le court-circuit de la ligne de la tête électrique,
 - La présence de l'alimentation externe.
- En cas de détection d'un défaut, le voyant du DAOV électrique s'allume en fixe et une information est transmise à la centrale.
- Lors d'une commande le DAOV électrique commute l'alimentation externe sur la sortie de la tête électrique.

Caractéristiques techniques

Mécaniques :

- Couleur : gris RAL 7035, avec couvercle transparent fumé.
- Dimension (L x H x P) : 180 x 130 x 60 mm (sans presse étoupe).
- Entrées de câble : par presse étoupe pour section de câble de 1,5 mm² à 4 mm².
- Indice de protection : IP66.
- Poids : < 600 g
- Alimentation de la tête électrique :
 - soit par le dect,
 - soit par une alimentation externe EN54-4 24 VDC.
 Cette alimentation est raccordée directement sur le DAOV électrique.
- Le boîtier est livré avec :
 - 4 presse étoupes : FEM 5/7, et
 - 2 presse étoupes : FEM 7/10.

Électriques :

- Consommation sur la ligne "commande vannes" :
 - en veille : < 200 µA,
 - courant maximum pour la tête électrique : 1.5 A,
 - résistance de la tête électrique : 12 Ω < R < 150 Ω,
 - tension d'alimentation externe : 18 V < V < 30 V.

Tenue à l'environnement :

- Température de fonctionnement : -5 °C à +50 °C.
- Température de stockage : -10 °C à +60 °C.

> RÉPÉTITEURS DE CONFORT MONO.REP

Mono.Rep

670 000 007

Répétiteur de confort



Report des informations feu général et dérangement général de la centrale.

Caractéristiques techniques

- Raccordement sur les sorties relais de la centrale.
- Alimentation 24 V.
- Consommation en veille : 5 mA sous 24 V.
- Consommation en cas d'alarme : 15 mA sous 24 V.
- Consommation lors de l'essai signalisations : 20 mA sous 24 V.
- Température de fonctionnement : -5 °C à +50 °C.
- Température de stockage : -10 °C à +60 °C.
- Humidité relative maximum : 93% sans condensation.
- Section max. des câbles dans les bornes : 1,5 mm².
- Dimensions (L x H x P) : 170 x 100 x 50.

- Coffret ABS de couleur blanche (RAL 9010).
- Indice de protection : IP 30.

Signalisations / Commandes

- Voyants :
 - sous tension (vert),
 - feu (rouge),
 - dérangement (jaune),
- Buzzer.
- Boutons poussoirs :
 - arrêt signaux sonores,
 - essai signalisations.

> RÉPÉTITEURS D'EXPLOITATION RS.REP+ EXT

RS.Rep+ Ext

670 000 009

Répétiteur d'exploitation



Report des informations générales de la centrale, des zones de détection et de la zone d'extinction.

Caractéristiques techniques

- Raccordement sur la sortie RS de la centrale.
- Alimentation par la centrale ou par une alimentation externe 24 VDC (20 V à 28 V).
- Consommation en veille : 9 mA.
- Consommation lors de l'essai signalisations : 31 mA.
- Température de fonctionnement : -5 °C à +50 °C.
- Température de stockage : -10 °C à +60 °C.
- Humidité relative maximum : 93 % sans condensation.
- Section max. des câbles dans les bornes : 1,5 mm².
- Dimension (H x L x P) : 170 x 100 x 50 mm.
- Coffret : ABS de couleur Blanche (RAL 9010).
- Indice de protection : IP30.

Signalisations / Commandes

- Afficheur 2 lignes de 16 caractères pour l'affichage au fil de l'eau des différents types d'information avec retour automatique à l'affichage de celle de la plus haute priorité. Les informations sont affichées en clair : défaut secteur, feu, dérangement, hors service,...

- Le bouton poussoir *Défilement* permet d'accéder successivement :
 - au nombre total de zones en alarme feu,
 - aux numéros des trois premières et de la dernière zone passées en alarme feu.
- Le bouton poussoir *Synthèse* permet d'accéder successivement :
 - au nombre de dérangements
 - au nombre de tests,
 - au nombre de hors services
 - à la zone d'extinction en émission
- Voyants :
 - Sous tension (vert)
 - Feu (rouge)
 - Dérangement (jaune)
 - Hors service (jaune)
 - Test (jaune)
 - Défaut liaison (jaune)
 - Alarme/évacuation (rouge)
 - Émission (rouge)
 - Mode manuel seul (jaune)
- Buzzer
- Boutons poussoirs :
 - essai signalisations.
 - arrêt signaux sonores.



ÉCLAIRAGE DE SÉCURITÉ

SOMMAIRE

Contexte réglementaire et normatif	146
Blocs d'évacuation	147
Blocs pour locaux de sommeil	148
Blocs d'habitation	149
Blocs d'ambiance	149
Blocs d'ambiance ATEX	151
Blocs industriels	151
Télécommandes	151

ÉCLAIRAGE DE SÉCURITÉ



L'éclairage de sécurité joue un rôle prépondérant dans l'organisation efficace de l'évacuation d'un bâtiment.

L'éclairage de sécurité, s'il est en bon état de fonctionnement, lorsque l'éclairage normal ou de remplacement est défaillant permet :

- L'évacuation sûre et facile des personnes vers l'extérieur,
- Les manoeuvres intéressant la sécurité,
- D'éviter la panique en cas de non fonctionnement de l'éclairage normal.

Le vieillissement des appareils d'éclairage de sécurité est normal et inévitable.

> CONTEXTE RÉGLEMENTAIRE

Les installations d'éclairage de sécurité doivent faire l'objet de vérifications périodiques effectuées par des personnes ou organismes agréés.

La réglementation prévoit ces vérifications périodiques dans chaque catégorie d'établissements :

Etablissements Recevant des Travailleurs <i>(code du travail)</i>	Article R4224-17 du Code du travail (extrait) Les installations et dispositifs techniques et de sécurité des lieux de travail sont entretenus et vérifiés suivant une périodicité appropriée. Toute défektivité susceptible d'affecter la santé et la sécurité des travailleurs est éliminée le plus rapidement possible.
Etablissements Recevant du Public <i>(règlement de sécurité)</i>	Article R 123-43 du Code de la construction et de l'habitation (extrait) Les constructeurs, installateurs et exploitants sont tenus, chacun en ce qui le concerne, de s'assurer que les installations ou équipements sont établis, maintenus et entretenus en conformité avec les dispositions de la présente réglementation. A cet effet, ils font respectivement procéder pendant la construction et périodiquement en cours d'exploitation aux vérifications nécessaires par les organismes ou personnes agréés dans les conditions fixées par arrêté du ministre de l'intérieur.
Bâtiments d'habitation	Arrêté du 31 janvier 1986 article 101 ... Le propriétaire ou, le cas échéant, la personne responsable désignée par ses soins... doit également assurer l'entretien de toutes les installations concourant à la sécurité et doit pouvoir le justifier par la tenue d'un registre de sécurité.

Le décret 99-374 du 12 mai 1999 du Ministère de l'environnement, relatif à la mise sur le marché des piles et accumulateurs et à leur élimination, impose aux utilisateurs de Blocs Autonomes d'Éclairage de Sécurité de collecter ou

faire collecter, de valoriser ou faire valoriser et d'éliminer ou de faire éliminer les accumulateurs usagés qu'ils soient ou non incorporés à des appareils.

> CONTEXTE NORMATIF

La norme NFC 71-830 du 5/08/2003 définit les principes généraux relatifs à la maintenance des Blocs Autonomes d'Éclairage de Sécurité et des Blocs Autonomes d'Éclairage d'Habitation.

L'ensemble de l'installation doit faire l'objet d'un entretien régulier et d'essais périodiques.

- **Une fois par mois** : témoin de charge et lampes de secours ou tubes fluorescents.
- **Tous les six mois** : autonomies de la batterie.
- **Une fois par an (NFC 71-830)** : vérification complète **par une personne qualifiée** comportant les 13 opérations essentielles dont le contrôle d'autonomie de la batterie pendant une 1 heure minimum.

S 60 L

2881

Bloc d'évacuation



- Le S 60 L est un bloc autonome d'éclairage d'évacuation équipé d'une lampe de veille à LED.
- De dimensions réduites, il s'intègre facilement dans tout type de bâtiment (tertiaire ou industriel).

Certification

- Certifié à la marque NF AEAS (*Appareils Electriques Autonomes de Sécurité*) selon les normes NF-EN 60 598.2.22, NFC 71800.
- Certifié sous le n° T00003.

Mise en oeuvre

- Montage en saillie.
- Permet de réutiliser la pré plaque de la plupart des blocs Sicli et Luminox anciennes générations.
- Montage plafond avec kit d'éclairage par la tranche.
- Possibilité de semi encastrément.

Caractéristiques techniques

- Flux : 45 lm.
- Autonomie : 1 heure.
- IP : 42 - IK : 07.
- Lampe témoin : 1 LED verte.
- Lampe de secours : 2 x ES 6V / 0,45 A-E10.
- Batterie : Ni-Cd : 5 * 1,7 Ah.
- Consommation : 17 mA.
- Poids : 1,1 kg.
- Dimensions (L x H x l) : 239 x 74 x 80 mm.

Accessoires

- Cadre d'encastrement (*code : HCJ2*).
- Plaque de recouvrement (*code : V344*).
- Grille de protection (*code : 1314*).
- Rehausse (*code : HBU4*).
- Kit d'éclairage sur tranche (*code : HZ44*).

DES 60 L SATI

2884

Bloc d'évacuation



- Le DES 60 TI L est un bloc autonome d'éclairage d'évacuation SATI équipé d'une lampe de veille à LED.
- De dimensions classiques, il permet de remplacer les anciens modèles de blocs d'évacuation de toutes les marques. Il s'intègre facilement dans tout type de bâtiment (*tertiaire ou industriel*).

Certification

- Certifié à la marque NF AEAS (*Appareils Electriques Autonomes de Sécurité*) selon les normes NF-EN 60 598.2.22, NFC 71800 NF et NFC 71820 Performance SATI.

Mise en oeuvre

- Montage en saillie.
- Permet de réutiliser la pré plaque de la plupart des blocs Sicli et Luminox anciennes générations.
- Pré plaque universelle transparente pour une reprise des fixations existantes.
- Montage plafond avec kit d'éclairage par la tranche.
- Possibilité de semi encastrément.

Caractéristiques techniques

- Boîtier : E.
- Type : non permanent

- Flux : 45 lm.
- Autonomie : 1 heure.
- IP : 32 - IK : 07.
- Lampe témoin : 1 LED verte.
- Lampe de secours : 2 x ES 6V / 0.45 A-E10.
- Batterie : Ni-Cd - 5 * 1.7 Ah.
- Consommation : 20 mA.
- N° de certif. : T06 071.
- Poids : 1 kg.
- Dimensions (L x H x l) : 255 x 141 x 80 mm.

Accessoires

- Cadre d'encastrement (*code : HCJ2*).
- Plaque de recouvrement (*code : V344*).
- Grille de protection (*code : 1314*).
- Rehausse (*code : HBU4*).
- Kit d'éclairage sur tranche (*code : H013*).

UNILED+ 45 C

V386

Bloc d'évacuation

UNILED+ 45 CES

V387



- L'Uniled+ 45 C est un bloc autonome SATI 100% LED de veille à LED,
- De dimensions réduites, il s'intègre facilement dans tout type de bâtiment (tertiaire ou industriel).



Certification

- Certifié à la marque NF AEAS (*Appareils Electriques Autonomes de Sécurité*) selon les normes NF-EN 60 598.2.22 et NFC 71800 NF.
- V386 : Certifié sous le n° T11116.
- V387 : Certifié sous le n° T11115.

Mise en oeuvre

- Montage en saillie.
- Faible encombrement.
- Permet de réutiliser la pré plaque de la plupart des blocs Sicli et Luminox anciennes générations sans re-câblage.
- Montage plafond avec kit d'éclairage par la tranche
- Montage rasant avec cadre d'encastrement.

Caractéristiques techniques

- Boîtier : AA.
- IP : 42 - IK : 07 (*V386*).
- IP : 66 - IK : 10 (*V387*).
- Flux : 45 lm.
- Autonomie : 1 heure.
- Lampes témoin et secours : 2 LEDs blanches.
- Batterie : Ni-Cd - 3 * 1,2V / 0,8 Ah.
- Consommation : 1,2 W.
- Poids : 0,6 kg.
- Dimensions (L x H x l) : 240 x 74 x 80 mm.

Accessoires

- Cadre d'encastrement (*code : HCJ2*).
- Plaque de recouvrement (*code : V344*).
- Grille de protection (*code : 1314*).
- Rehausse (*code : HBU4*).
- Kit d'éclairage sur tranche (*code : HZ44*).

ULTRALED 45

V342

Bloc d'évacuation

ULTRALED 45 ES

V384



L'Ultraled 45 est un bloc autonome d'éclairage d'évacuation SATI - 100% LED.



■ Certification

- Certifié à la marque NF AEAS (*Appareils Électriques Autonomes de Sécurité*) selon les normes NF-EN 60 598.2.22 et NFC 71800 NF.
- V342 : Certifié sous le n° T09001.
- V384 : Certifié sous le n° T09058.

■ Mise en oeuvre

- Montage en saillie.
- Faible encombrement.
- Montage plafond avec kit d'éclairage par la tranche.
- Montage rasant avec cadre d'encastrement.

■ Caractéristiques techniques

- Boîtier : EPSILON.
- IP : 43 - IK : 08 (V342).
- IP : 66 - IK : 08 (V384).
- Flux : 45 lm.
- Autonomie : 1 heure.
- Lampes témoin et secours : 2 LEDs blanches.
- Batterie : Ni-Cd - 3 * 1,2V / 0,8 Ah.
- Consommation : 1,2 W.
- Poids : 0,5 kg.
- Dimensions (L x H x l) : 215 x 105 x 45 mm.

■ Accessoires

- Cadre d'encastrement (*code : V367*).
- Kit d'éclairage sur tranche (*code : V399*).
- Grille de protection (*code : V491*).

PLANÈTE 60 DESIGN

V331

Bloc d'évacuation



Le PLANETE 60 Design est un bloc SATI - 100% LED.

■ Certification

- Certifié à la marque NF AEAS (*Appareils Électriques Autonomes de Sécurité*) selon les normes NF-EN 60 598.2.22, NFC 71800 et NFC 71820
- Certifié sous le n° T06085.

■ Mise en oeuvre

- Montage mural ou plafond avec kit d'éclairage par la tranche.
- Montage rasant avec cadre d'encastrement.

■ Caractéristiques techniques

- IP : 41.
- Flux : 45 lm.
- Autonomie : 1 heure.
- Lampes témoin et secours : 2 LEDs blanches.
- Batterie : Ni-Cd - 4 * 1,2V / 0,6 Ah.
- Consommation : 0,6 W.
- Poids : 0,6 kg.
- Dimensions (L x H x l) : 192 X 60 X 24 mm.

PLANÈTE JOUR

V283

Bloc pour locaux de sommeil



Le PLANETE JOUR est un bloc bi-fonction pour locaux de sommeil SATI - 100% LED.

■ Certification

- Certifié à la marque NF AEAS (*Appareils Électriques Autonomes de Sécurité*) selon les normes NF-EN 60 598.2.22, NFC 71800, NFC 71805 et NFC 71820 NF.
- Certifié sous le n° T06081.

■ Mise en oeuvre

- Montage en saillie.
- Montage plafond avec kit d'éclairage par la tranche.
- Montage rasant avec cadre d'encastrement.

■ Caractéristiques techniques

- IP : 44 IK : 06
- Boîtier : X.
- Flux : 45 lm / 8 lm.
- Autonomie : 1 heure / 5 heures .
- Lampes témoin et secours : 2 LEDs + 1 LED blanches.
- Batterie : Ni-Cd - 2 * 4,8V / 0,6 Ah.
- Consommation : 0,95 W.
- Poids : 0,7 kg.
- Dimensions (L x H x l) : 265 X 115 X 60 mm.

■ Accessoires

- Cadre d'encastrement (*code : V475*).
- Grille de protection (*code : V491*).

S 10 L

2883

Bloc d'habitation



- Le S 10 L est un bloc autonome d'éclairage d'habitation 100% LED,
- De dimensions réduites, il s'intègre facilement dans tout type de bâtiment.

■ Certification

- Certifié à la marque NF AEAS (*Appareils Électriques Autonomes de Sécurité*) selon les normes NF-EN 60 598.2.22, NFC 71805.
- Certifié sous le n° T11140.

■ Mise en oeuvre

- Montage en saillie
- Permet de réutiliser la pré plaque de la plupart des blocs Sicli et Luminox anciennes générations.
- Montage plafond avec kit d'éclairage par la tranche.
- Possibilité de semi encastrément.

■ Caractéristiques techniques

- Flux : 8 lm.
- Autonomie : 5 heures.
- IP : 42 - IK : 07.
- Lampe témoin et lampes de secours : 2 LEDs blanches.
- Batterie : Ni-Cd - 4 * 1,2V / 0,6 Ah.
- Consommation : 1 W.
- Poids : 0,7 kg.
- Dimensions (L x H x l) : 239 x 74 x 80 mm.

■ Accessoires

- Cadre d'encastrement (*code : HCJ2*).
- Plaque de recouvrement (*code : V344*).
- Grille de protection (*code : 1314*).
- Rehausse (*code : HBU4*).
- Kit d'éclairage sur tranche (*code : HZ44*).

ULTRALED 8

V343

Bloc d'habitation

ULTRALED 8 ES

V385



L'Ultraled 8 est un bloc autonome d'éclairage d'habitation SATI - 100% LED.



■ Certification

- Certifié à la marque NF AEAS (*Appareils Électriques Autonomes de Sécurité*) selon les normes NF-EN 60 598.2.22 et NFC 71805 NF.
- V343 : Certifié sous le n° T09001.
- V385 : Certifié sous le n° T09058.

■ Mise en oeuvre

- Montage en saillie.
- Faible encombrement.
- Montage plafond avec kit d'éclairage par la tranche.
- Montage rasant avec cadre d'encastrement.

■ Caractéristiques techniques

- Boîtier : EPSILON.
- IP : 43 - IK : 08 (V343).
- IP : 66 - IK : 08 (V385).
- Flux : 8 lm.
- Autonomie : 5 heures.
- Lampes témoin et secours : 2 LEDs blanches.
- Batterie : Ni-Cd - 3 * 1,2V / 0,8 Ah.
- Consommation : 1,2 W.
- Poids : 0,5 kg.
- Dimensions (L x H x l) : 215 x 105 x 45 mm.

■ Accessoires

- Cadre d'encastrement (*code : V367*).
- Kit d'éclairage sur tranche (*code : V399*).
- Grille de protection (*code : V491*).

S 400 L

2882

Bloc d'ambiance

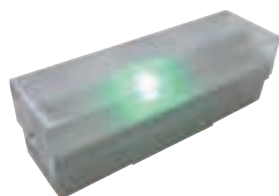

- Le S400 L est un bloc autonome d'éclairage d'ambiance non permanent équipé d'une lampe de veille à LED,
- Il permet de réaliser un éclairage d'ambiance en plafond très discret (montage rasant avec cadre d'encastrement),
- Grâce à ses dimensions il permet de remplacer les B.A.E.S de toutes marques équipés de tubes fluorescents 8 w.

■ Certification

- Certifié à la marque NF AEAS (*Appareils Électriques Autonomes de Sécurité*) selon les normes NF-EN 60 598.2.22 et NFC 7180 NF.
- Certifié sous le n° T03 106.

■ Mise en oeuvre

- Montage plafond en saillie ou rasant avec cadre d'encastrement.
- Permet de réutiliser la pré plaque des blocs Sicli et Luminox S400 NP et P anciennes générations sans re-câblage.

■ Caractéristiques techniques

- Flux : 380 lm.
- Autonomie : 1 heure.
- IP : 41 - IK : 08.
- Lampe témoin : 1 LED verte.
- Lampe de secours : 1 tube fluo 8 W.
- Batterie : Ni-Cd - 4 * 4 Ah.
- Consommation : 27 mA.
- Poids : 1,7 kg.
- Dimensions (L x H x l) : 330 x 110 x 98 mm.

■ Accessoires

- Cadre d'encastrement (*code : HDD0*).
- Grille de protection (*code : 1315*).



DES 400 NTI L

2885

Bloc d'ambiance



Le DES400 TI L est un bloc autonome d'éclairage d'ambiance non permanent SATI équipé d'une lampe de veille à LED.

Certification

- Certifié à la marque NF AEAS (*Appareils Électriques Autonomes de Sécurité*) selon les normes NF-EN 60 598.2.22, NFC 71801 NF et NFC 71820 Performance SATI.
- Certifié sous le n° T04072.

Mise en oeuvre

- Montage en saillie
- Permet de réutiliser la pré plaque de la plupart des blocs SICLI et LUMINOX des anciennes générations
- Pré plaque universelle transparente pour une reprise des fixations existantes.
- Montage plafond avec kit d'éclairage par la tranche
- Possibilité de semi encastrément.

Caractéristiques techniques

- Flux : 360 lm.
- Autonomie : 1 heure.
- IP : 32 - IK : 07.
- Lampe témoin : 1 LED verte.
- Lampe de secours : 1 tube 9W.
- Batterie Ni-Cd - 5 * 4 * 1,2 V - 3,7 Ah.
- Consommation : 20 mA.
- Poids : 1,4 kg.
- Dimensions (L x H x l) : 255 x 141 x 80 mm.

Accessoires

- Cadre d'encastrement (*code : HCJ2*).
- Plaque de recouvrement (*code : V344*).
- Grille de protection (*code : 1314*).
- Rehausse (*code : HBU4*).
- Kit d'éclairage sur tranche (*code : H013*).

ULTRALED 400

V448

Bloc d'ambiance

ULTRALED 400 ES

V449



L'Ultraled 400 est un bloc autonome d'éclairage d'ambiance SATI 100% LED compact et esthétique.



Certification

- Certifié à la marque NF AEAS (*Appareils Électriques Autonomes de Sécurité*) selon les normes NF-EN 60 598.2.22 et NFC 71801 NF.
- V448 : Certifié sous le n° T11033.
- V449 : Certifié sous le n° T11032.

Mise en oeuvre.

- Montage en saillie
- Montage plafond.

Caractéristiques techniques

- Bloc SATI.
- IP : 42 - IK : 08 (V448).
- IP : 66 - IK : 08 (V449).
- Flux : 1 heure - 400 lm.
- Lampes témoin et de secours : 32 LEDs blanches.
- Dimensions (L x H x l) : 280 x 90 x 38 mm.
- Consommation : 1,2 W.

PLANÈTE 400 AD

V476

Bloc d'ambiance ATEX



Le PLANÈTE 400 AD est un bloc autonome ATEX (antidéflagrant) SATI 100% LED. Ce bloc est équipé d'une enveloppe en aluminium et verre pour les atmosphères explosibles (gaz et poussières).

Ils conviennent pour tous les groupes de gaz : IIA - IIB - IIC.

Certification

- Certifié à la marque NF AEAS (*Appareils Électriques Autonomes de Sécurité*) selon les normes NF-EN 60 598.2.22, NFC 71801 et NFC 71820.
- Certifié sous le n° T11082.

Mise en oeuvre

- Montage mural ou plafond.

Caractéristiques techniques

- ÉTANCHE.
- IP : 65 - IK : 07.
- Flux : 330 lm.
- Autonomie : 1 heure.
- Lampes témoin et secours : 32 LEDs blanches.
- Batterie : Ni-Cd - 5 * 1,2 V / 1,7 Ah.
- Consommation : 0,7 W.
- Poids : 6 kg.
- Dimensions (L x H x l) : 490 x 190 x 165 mm.

Accessoires

- Socle pour prise (*code : V515*).
- Prise 5 pôles (*code : V514*).

ULTRALED 2000

V450

Blocs d'ambiance industriels à phares orientables

ULTRALED 2000 ES

V451



L'Ultraled 2000 est un bloc autonome d'éclairage d'ambiance SATI 100% LED.

Il est particulièrement dédié aux bâtiments tertiaires ou industriels de grande hauteur (gymnases, stockage, usines,...).

■ Certification

- Certifié à la marque NF AEAS (Appareils Electriques Autonomes de sécurité) selon les normes NF-EN 60 598.2.22 et NFC 71801 NF.
- V450 : Certifié sous le n° T11025.
- V451 : Certifié sous le n° T11024.

■ Mise en oeuvre

- Montage dans toutes les positions.

■ Caractéristiques techniques

- Bloc SATI.
- IP : 42 - IK : 07 (V450) / IP : 65 - IK : (V451).
- Flux : 2000 lm.
- Autonomie : 1 heure.
- Lampes témoin et de secours : LEDs.
- Consommation : 6 W.
- Poids : 4,5 kg.

■ Accessoires

- Cadre d'encastrement.
- Grille de protection.

LP50

1270

Blocs industriels portatifs (BAPI)

LP100

1274



LP50



LP100

ARTICLE EL 5 du règlement ERP pour les locaux de service électrique

Les locaux de service électrique sont les locaux renfermant des matériels électriques et dont l'accès est réservé aux personnes qualifiées, chargées de l'entretien et de la surveillance des matériels.

§ 5. Ils doivent disposer d'un éclairage de sécurité constitué par un ou des blocs autonomes ou luminaires alimentés par la source centralisée, d'une part, et par un ou des blocs autonomes portables d'intervention (BAPI), d'autre part.

■ Mise en oeuvre

- Branchées sur une prise de courant.

■ Caractéristiques techniques

LP50 :

- IP : 44 IK : 08.
- Flux : 50 lm.
- Autonomie : 1 heure.
- Lampe témoin à LED.
- Lampes de secours : 2 * 6 V - 0,45 A.
- Batterie : Ni-Cd - 5 * 1,7 Ah.
- Consommation : 30 mA.
- Poids : 0,83 kg.
- Dimensions : 210 x 119 x 122.

LP100 :

- IP : 44 IK : 08.
- Flux : 100 lm.
- Autonomie : 1 heure.
- Lampe témoin à LED.
- Lampes de secours : 3 * 3,6 V - 1 A.
- Batterie : Ni-Cd - 3 * 4 Ah.
- Consommation : 30 mA.
- Poids : 0,96 kg.
- Dimensions : 210 x 119 x 122.

■ Accessoires

- Livré avec cordon secteur (1 m extensible).
- Livré avec un support de fixation.

TL 500

HBS8

Télécommandes

TLU 500

1306



Boîtiers de télécommande électronique pour 500 blocs maxi. Compatible avec les blocs classiques Standard et SATI.

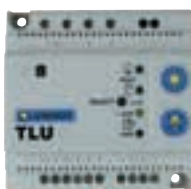

■ Mise en oeuvre

- Bornes pour section de 2,5 mm².
- Fonctionnement : +5 °C à +40 °C.
- Montage sur rail omega.
- Alimentation : 230 V - 50 / 60 Hz.

■ Caractéristiques techniques

TL 500 :

- Mise au repos des blocs std, SATI et tout bloc polarisé.
- Batterie : Ni-Cd - 8,4 V * 0,11 Ah.
- Consommation : 17 mA.
- Poids : 0,55 kg.
- Dimensions : 210 x 119 x 122.
- Tension de sortie : Trame +/- 9 V.

TLU 500 :

- Boîtier associant la fonction de télécommande classique (idem TL 500) et des fonctions spécifiques telles que :
 - Mise au repos manuelle locale des blocs std, SATI et tout bloc polarisé,
 - Mise au repos automatique sur coupure volontaire,
 - Fonction locaux à sommeil.
- Batterie : Ni-Cd - 8,4 V * 0,11 Ah.
- Consommation : 17 Ma.
- Poids : 0,55 kg.
- Dimensions : 210 x 119 x 122.
- Tension de sortie : Trame +/- 9 V.



SOMMAIRE

Démantèlement des ioniques	154
Reconditionnement	156
Maintenance des BAES	158
Chubb Lease	160

DÉMANTÈLEMENT DES IONIQUES



Chubb s'engage pour l'environnement avec ses solutions pour le démantèlement de vos détecteurs ioniques de fumée.

Optima Evolution, une solution personnalisée pour rendre les installations **100% conforme**.

> RÉGLEMENTATION



L'arrêté du 18 novembre 2011 portant dérogation à l'article R. 1333-2 du code de la santé publique pour les détecteurs de fumée à chambre d'ionisation établit de nouvelles responsabilités pour le propriétaire ou à défaut l'exploitant des lieux dans le cadre d'un démantèlement planifié (ces obligations s'ajoutent à celles liées à la gestion et la reprise des sources radioactives) :

- Il doit établir une fiche de recensement initiale de son parc de détecteurs ioniques, et la communiquer au plus tard avant le 31 décembre 2014 à un mainteneur, un installateur ou un déposeur qui la mettra à jour.

- Il doit garantir que le démantèlement sera effectué dans le cadre des échéances fixées, et en particulier :

4 décembre
2017

Le démantèlement doit être terminé si un plan de dépose ou de migration n'a pas été formalisé.

4 décembre
2021

Le démantèlement doit être terminé si un plan de dépose ou de migration a été formalisé.

- L'arrêté du 6 mars 2012 précise les conditions de reprise de sources. Un déposeur ou mainteneur disposant de l'autorisation de l'Autorité de Sûreté Nucléaire satisfait à ces conditions.
- Enfin, dans le cadre de ses obligations, le propriétaire ou à défaut l'exploitant des lieux doit s'assurer du niveau de sécurité sur son site.

Chubb s'appuie sur une expérience de plusieurs dizaines d'années dans la gestion des détecteurs ioniques de fumée, et vous accompagnera dans : l'établissement de la fiche de recensement, l'atteinte des obligations réglementaires et le maintien du niveau de sécurité de votre établissement.

> CHUBB LABELISÉ QUALDION



Un label pour la sécurité incendie et l'environnement

Le label Qualdion géré par le LNE (Laboratoire national de métrologie et d'essais) a été créé pour encadrer le retrait et l'élimination des détecteurs ioniques. Les sociétés labellisées QUALDION s'engagent à respecter** :

- Les règles de l'arrêté interministériel et les décisions de l'Autorité de Sûreté Nucléaire consécutives,
- Le régime applicable prévu par le code de la santé publique (déclaration ou autorisation),
- La remontée d'information auprès de l'Institut de Radioprotection de Sûreté Nucléaire (IRSN),

- La transparence des opérations auprès de l'utilisateur,
- L'élimination des détecteurs récupérés dans des conditions de transport et de stockage sécurisées en coopération avec les fournisseurs de sources, l'ANDRA, le CEA...

L'objectif de QUALDION, est de garantir* :

- Un choix adapté de détecteurs de substitution grâce à une analyse de risque préalable,
- Une adéquation des détecteurs au système de sécurité incendie,
- L'intervention de professionnels dont les compétences ont été préalablement contrôlées,
- Le maintien du niveau de sécurité incendie.

* Informations disponibles sur le site www.lne.fr

Avec ses agences labellisées Qualdion pour les activités d'installateur, de mainteneur et de déposeur, avec son usine d'Acquigny labellisée Qualdion pour l'activité de démanteleur, Chubb dispose de la maîtrise complète de la chaîne de démantèlement pour vous accompagner dans vos projets.

> NOTRE APPROCHE

- Bilan de votre installation.
- Choix avec vous de la solution Optima Évolution adaptée.
- Possibilité de reprise de votre installation.

- Réalisation d'un calendrier d'échéancement de l'opération.
- **Solution de financement Chubb Lease.**

> NOS ENGAGEMENTS

- À l'issue du programme, vous livrer une installation 100% conforme.
- Vous accompagner tout au long de votre programme.
- Assurer la destruction de vos anciens détecteurs.

- Vous fournir le certificat de reprise des détecteurs.
- Anticiper les évolutions futures de votre installation.

Chubb c'est aussi une implication totale au service de l'environnement dans tous ses domaines d'activité : reprise des batteries, reprise des B.A.E.S via la filière Screlec, reprise des extincteurs, R.I.A., appareils sur roues.

> OPTIMA EVOLUTION 1

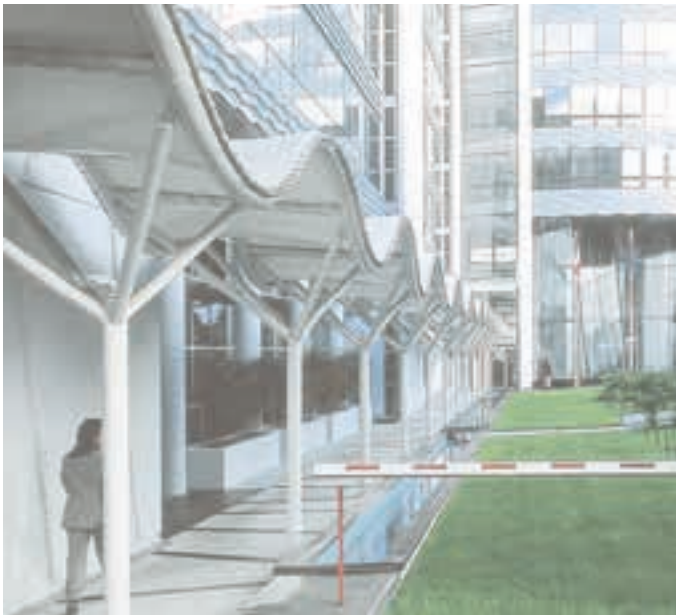

Remplacement simple des détecteurs.

Le remplacement des détecteurs ioniques de nos gammes les plus récentes se fait avec un impact limité sur l'installation.

Pour les installations collectives, **Optima Evolution** permet le remplacement direct d'un détecteur ionique par un détecteur optique ou combiné de la dernière génération.

Pour les installations adressées, ce remplacement direct s'accompagne d'une reprise des données chantier de la centrale. Cette reprise est simple et sans erreur grâce à une fonction de conversion automatique.



Quelle que soit l'installation, il n'y aura aucun impact sur le câblage de l'installation ou sur la performance. En effet, ce remplacement sera l'opportunité de bénéficier des caractéristiques de notre toute dernière gamme de détecteurs avec :

- Une stabilité augmentée par la mise en œuvre de correction automatique de performances,
- Une insensibilité accrue vis à vis des fausses alarme par un filtrage avancé des perturbations transitoires,
- Une adaptation aux risques par des réglages de sensibilité.

> OPTIMA EVOLUTION 2



Modernisation progressive de votre installation.

Optima Evolution accompagne le remplacement des détecteurs ioniques de nos gammes précédentes avec une modernisation de la centrale.

Nos centrales de la gamme Optima Résonance disposent des interfaces permettant de raccorder la majorité des détecteurs de nos gammes précédentes. La centrale UTI. Com de la gamme Optima Résonance est par exemple associée à plus de 140 détecteurs, ce qui atteste de la volonté de Chubb de garantir l'évolution des installations.

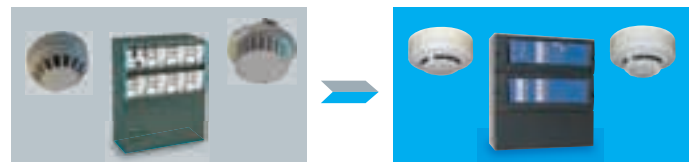

L'impact sur le câblage sera minimum ce qui permet de garantir une migration en douceur. Ce sera l'opportunité de bénéficier des performances de notre nouvelle gamme Optima Résonance :

- Mise en sécurité intégrée ou optionnelle,
- Architecture mono coffret ou distribuée,
- Exploitation locale ou déportée,
- Ergonomie et flexibilité.

> OPTIMA EVOLUTION 3



Renouvellement de votre installation.

Pour les gammes les plus anciennes et pour des raisons d'évolution de la réglementation, il est indispensable de moderniser totalement l'installation en remplaçant les détecteurs et la centrale.

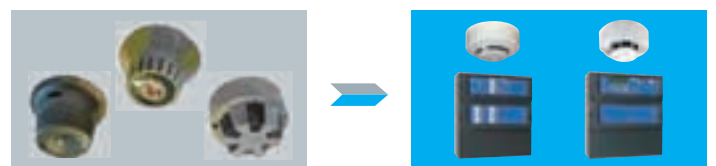

Optima Evolution accompagne vos projets, avec :

- Sa nouvelle gamme Optima Résonance de détecteur et de centrales,
- Une planification concertée sur plusieurs années.

RECONDITIONNEMENT



Au cours de leur "vie", les détecteurs sont soumis à rudes épreuves. Pour veiller au bon fonctionnement de votre système de sécurité, les détecteurs doivent faire l'objet de contrôles rigoureux.

Soucieux de votre sécurité, Chubb s'engage, sans que vous vous en préoccupiez, à rénover et remplacer tous vos détecteurs pour préserver votre sécurité, pour longtemps.

> RECONDITIONNEMENT PAS À PAS



Les détecteurs subissent les agressions de l'environnement, le reconditionnement permet de les remettre dans un état normal.

Le process de reconditionnement comporte 9 étapes faisant chacune l'objet de rigoureuses procédures qualité : le tri, le contrôle d'étanchéité des sources, le nettoyage, les tests unitaires et le recalibrage (si nécessaire), le

contrôle fonctionnel et unitaire, le déverminage dynamique, la validation globale de qualité, le marquage NF, le reconditionnement et l'expédition.

Le reconditionnement est applicable à tous les types de détecteurs et pas seulement aux détecteurs ioniques. Chubb recommande de reconditionner les détecteurs ioniques et tous les détecteurs de ses anciennes gammes tous les 4 ans, et de reconditionner les détecteurs de sa nouvelle gamme tous les 6 ans.

> RECONDITIONNEMENT : UNE ÉTAPE OBLIGATOIRE

Commission centrale des marchés, n°5659 : "Les détecteurs ioniques ne peuvent être reconditionnés sur place, il y a donc lieu de procéder à leur échange à l'identique avec retour du constructeur à une entreprise qu'il a agréée à cet effet."

Direction de la défense et de la sécurité civile (*extrait de la lettre du 05/02/1998*) : "Le propriétaire de l'installation, pour répondre aux exigences réglementaires, doit s'assurer que tous les détecteurs possèdent bien une estampille de couleur bleue pour les appareils reconditionnés."

> MARQUE NF



Tous les détecteurs d'incendie certifiés NF une fois installés subissent les agressions de l'environnement et, en particulier, ils s'encrassent ce qui peut altérer leurs performances (*extrait du référentiel de certification de la marque NF reconditionnement des produits de système de sécurité incendie*).

Afin qu'ils retrouvent des caractéristiques leur assurant leur capacité à détecter, il faut impérativement et périodiquement leur appliquer un procédé de révision et de remise en état. Cette opération effectuée dans le cadre de l'application NF-Reconditionnement des produits de systèmes de sécurité incendie est appelée "Reconditionnement NF".

Le reconditionnement ne peut pas être effectué sur le site où le détecteur est installé.

Chubb, reconditionneur admis à la marque NF, dispose de toutes les compétences pour assurer un reconditionnement de qualité dans le cadre de cette marque.

La marque NF garantie :

- Les connaissances du constructeur.
- L'organisation qualité des unités de conception et de production.
- La qualité des produits.

En attribuant un droit d'usage à un matériel, l'A.F.N.O.R attribue à une entreprise l'autorisation de se servir d'une de sa marque NF comme attestation de la qualité de ce matériel vis à vis des consommateurs.

> DES SERVICES SUR MESURE POUR UNE SÉCURITÉ OPTIMALE

Chubb s'engage à apporter systématiquement la solution adaptée aux besoins de ses clients, et ce, dès l'installation du système de sécurité.

Le conseil : l'évolution du niveau de sécurité.

La formation à : l'exploitation, la réglementation.

La maintenance : l'inspection, la vérification, l'entretien périodique, les astreintes, l'assistance téléphonique, le reconditionnement NF et l'intervention dans les meilleurs délais.

MAINTENANCE DES BAES



L'éclairage de sécurité permet lorsque l'éclairage normal ou l'éclairage de remplacement sont défaillants :

- L'évacuation sûre et facile des personnes vers l'extérieur,
- De réaliser des manoeuvres de sécurité,
- D'éviter la panique en cas de non fonctionnement de l'éclairage normal.

Il joue donc un rôle primordial dans la mise en sécurité d'un établissement.

Une installation d'éclairage de sécurité défaillante présente pour le responsable d'établissement 2 risques majeurs :

> RISQUE ACCIDENTEL

Trois causes principales peuvent conduire au mauvais ou au non fonctionnement du système d'éclairage de sécurité :

- Le mauvais état de la batterie : une batterie vieillissante peut tomber en panne brusquement et le bloc risque de ne pas fonctionner au moment de l'évacuation.
- Le mauvais état des lampes et le bloc risque de ne pas s'allumer au moment de l'évacuation.

- La détérioration du BAES (jaunissement, encrassement, trace d'échauffement autour des lampes) et la visibilité sera dégradée.

Le responsable d'établissement doit avoir la certitude que ses blocs seront en bon état de marche pour que l'évacuation s'effectue correctement à tout moment, la seule solution est d'assurer une maintenance rigoureuse de son installation.

> RISQUE ACCIDENTEL

Organisation du contrôle des établissements (extraits) :

Article R.123-43

"Les [...] exploitants sont tenus, chacun en ce qui le concerne, de s'assurer que les installations ou équipements sont [...], maintenus et entrete-

nus en conformité avec les dispositions de la présente réglementation. A cet effet, ils font respectivement procéder [...] périodiquement en cours d'exploitation aux vérifications nécessaires par les organismes ou personnes agréés."

> ÉTAPES DE MAINTENANCE DES BAES

Chubb France base les 14 étapes de sa maintenance des B.A.E.S. sur :

- 16 années d'expérience dans le domaine de la maintenance des BAES.

- La norme NFC 71-830*.
- Les règles de l'art.

1	Vérification visuelle de l'aspect des B.A.E.S.	8	Aspect des accumulateurs
2	Contrôle visuel de la présence secteur sur les blocs	9	Nettoyage de l'appareil et remplacement des étiquettes
3	Coupage de l'alimentation secteur des B.A.E.S.	10	Rétablissement de l'alimentation secteur des B.A.E.S.
4	Vérification de l'allumage des lampes d'éclairage de sécurité	11	Apposition d'une étiquette de vérification
5	Vérification du fonctionnement de la télécommande	12	Remise d'un rapport de visite
6	Contrôle de l'autonomie réglementaire	13	Inscription sur le registre de sécurité
7	Contrôle des composants du B.A.E.S.	14	Remplacement des B.A.E.S. de plus de 8 ans ou présentant un aspect dégradé

Nouveauté : pour garantir un parc en parfait état de fonctionnement, nous recommandons de remplacer systématiquement les BAES dont la date de fabrication est supérieure à 8 ans.

* La norme NF 71-830 d'août 2003 définit les principes d'une maintenance régulière et complète des installations d'éclairage de sécurité.

CHUBB LEASE



Chubb Lease est l'outil idéal pour financer une nouvelle installation ou une modernisation.

> DESCRIPTION GÉNÉRALE

Chubb Lease est un contrat de location avec option d'achat permettant de financer :

- L'installation d'un nouveau système de sécurité Incendie.
- Les travaux nécessaires à la modernisation d'un système en place.

Avec Chubb Lease, nos clients ont l'assurance de disposer d'un unique correspondant commercial Chubb pour proposer la solution de financement la plus adaptée à leur problématique.

> DESCRIPTION DÉTAILLÉE DU CONTRAT CHUBB LEASE

■ De base

- Loyer budgétisé sur la durée du contrat (de 36 à 72 mois).
- Possibilité de lever l'option d'achat à l'issue de la durée.

■ En option

- Intégration du contrat de maintenance au loyer prélevé pour disposer d'une seule ligne comptable afférente à la sécurité incendie.

Périodicité du prélèvement : mensuelle ou trimestrielle.

> PRINCIPAUX AVANTAGES FINANCIERS

■ Une solution transparente sur le plan comptable

Les loyers de Chubb Lease sont inclus dans les charges d'exploitation du compte de résultat :

- Les loyers de Chubb Lease n'impactent pas directement la structure du bilan comptable (Actif/Passif).

COMPTE DE RÉSULTAT	
CHARGES D'EXPLOITATION Achats de marchandises (var. de stock) Achat de matières 1 ^{ère} (var. de stock)	
AUTRES CHARGES ET CHARGES EXTERNES Impôts - Salaires et charges sociales Dotations aux Amortissements et Provisions	← Loyers de location
Résultat d'exploitation	

■ La capacité d'endettement est préservée

Lorsque l'installation est financée par de la dette, le passif (dettes financières à moyen/long terme) s'accroît pour financer l'installation de sécurité incendie portée à l'actif du bilan (immobilisations corporelles).

Dès lors, la capacité d'endettement de l'entreprise se trouve mécaniquement réduite. A contrario, Chubb Lease n'impacte pas la capacité d'endettement (les loyers sont des charges d'exploitation).

ACTIF	PASSIF
Actif immobilisé • Immobilisations corporelles ↑	Fonds propres
Actif circulant • Disponibilités	Dettes financières à moyen et long terme ↑ Dettes financières à court terme Autres dettes

■ Pas de sortie de trésorerie

Lorsque l'installation est financée par de la trésorerie, le compte de disponibilité est diminué au profit du compte d'immobilisations corporelles.

La trésorerie de l'entreprise n'est donc pas utilisée pour financer la saisonnalité des ventes ou les investissements stratégiques liés au cœur d'activité de l'entreprise. Avec Chubb Lease, aucune sortie de trésorerie n'est à prévoir.

ACTIF		PASSIF
Actif immobilisé	↑	Fonds propres
• Immobilisations corporelles		Dettes financières à moyen et long terme
Actif circulant	↓	Dettes financières à court terme
• Disponibilités		Autres dettes

■ Les loyers payés sont intégralement déductibles du bénéfice imposable

Les loyers sont inscrits en tant que charge au compte de résultat, en conséquence, ils réduisent mécaniquement le bénéfice imposable.

■ Pas d'avance de TVA sur le montant total à financer

Lorsque l'achat s'effectue au comptant, la TVA s'applique sur le montant total. Pour Chubb Lease, la TVA s'applique sur le montant du loyer.



AFC

SOMMAIRE

Lexique 164

Certifications 167

A

Accessoires

Alarme extincteur	107
Coffrets déportés	107
Parafoudre	106

Accessoire extinction automatique

Arrêt d'urgence 10080	140
Commande d'extinction 10070	140
DAOV électrique V2	142
DAOV pyrotechnique V2	142
Émission secondaire contrôlée	141
Pancarte lumineuse 2 lignes V2	142
Passage manuel / auto	141
Passage réserve PR/SEC	141
Réarmement externe	141

Accessoire pour détecteur

Boîtier montage saillie BMS3+	75
Collerette d'encastrement CES3+	75
Détecteur de gaine DG13 adressé V2	77
Détecteur de gaine DG13 V2	77
Embase anti-ruissellement SS Socle+	75
Grille de protection mécanique	75
Obturateur de socle	76
Protection anti vandalisme	76
Support détecteurs faux plancher	76
Tube prélèvement d'air TPA1 V2	77
Tube prélèvement d'air TPA2 V2	77
Tube prélèvement d'air TPA3 V2	77
Tube prélèvement d'air TPA4 V2	77

Accessoire pour détecteur de fumée par aspiration

Accessoires pour VESDA Laser Plus	62
Accessoires pour VESDA	64

Accessoire pour détecteur optique linéaire de fumée

6500 R/RS et 6500 F/FS	57
Accessoires pour OSID	58

Alarme extincteur

Protector-ST-01	107
-----------------------	-----

Alarme Technique

AT4	10
AT8	10
AT16	11
AT16 Rack	11

Alimentation / Accessoire alimentation

Alimentation Résonance	102
Alimentation Variation	103
Autres alimentations	104
Convertisseurs	105
Module IT	105

B

B.A.E.H.

S 10 L	149
ULTRALED 8	149
ULTRALED 8 ES	149

B.A.E.S.

DES 400 TI NL	150
DES 60 L SATI	147
PLANÈTE 45 Design	148
S 60 L	147
ULTRALED 400	150
ULTRALED 400 ES	150
ULTRALED 45	148
ULTRALED 45 ES	147
UNILED+ 45 C	147
UNILED+ 45 CES	147

B.A.E.S. / B.A.E.H.

PLANÈTE Jour	148
--------------------	-----

Bloc Autonome d'Alarme Lumineuse

SON'ECLA BAAL Ma Chubb	21
SON'ECLA BAAL Sa Chubb	22

Bloc Autonome d'Alarme Sonore

SON'ECLA BAAS Ma	21
SON'ECLA BAAS Ma Me	21
SON'ECLA BAAS Pr (2B)	22
SON'ECLA BAAS Pr (4B)	22
SON'ECLA BAAS Pr (8B)	22
SON'ECLA BAAS Sa	22
SON'ECLA BAAS Sa Me	22

Bloc industriel

PLANÈTE 400 AD	150
ULTRALED 2000	151
ULTRALED 2000 ES	151
LP50	151
LP100	151

Boîtier de commande manuelle

BCM MCP3A-R000SF-A207-03	84
BCM MCP3A-R000SF-A207-03C	84

C

Centrale bâtiments d'habitation

Interface de désenfumage IT 3000	14
Interface d'étage IE 3000	14
Interface non stop ascenseur INSA 3000	14
UTH.Pack	14

CMSI

CMSI.Com	32
UTC.Com	31
UTC.Pack	30

D

DAGS			
DAGS BZ1L	99		
DAGS 3000 RL	99		
Déclencheur manuel			
DM FHF 2014/2	93		
DM MCP1A-R910SF-A207-01	86		
DM MCP1A-R910SF-A207-01C	86		
DM MCP2A-R910SF-A207-01	87		
DM MCP2A-R910SF-A207-01C	87		
DM MCP3A-G000SF-A207-01C	93		
DM MCP3A-R000SF-A207-01	85		
DM MCP3A-R000SF-A207-01C	85		
DM MCP4A-G000SF-A207-01C	93		
DM MCP5A-RP01SF-A207-01	90		
DM MCP5A-RP01SF-A207-01C	90		
DM MCP5A-RP02SF-A207-01	91		
DM MCP5A-RP02SF-A207-01C	91		
DM WCP2A-R820SF-A207-01C	87		
DM WCP3A-R000SF-A207-01	86		
DM WCP5A-RP01SF-A207-01	90		
DM WCP5A-RP02SF-A207-01	91		
SGCP 100	89		
WCP-RF-A207	92		
dect			
UTEX Com	126		
UTEX.Pack	124		
Détecteur Autonome Déclencheur			
DAD Secouru	19		
Détecteur Avertisseur Autonome de Fumée			
D.A.A.F.	40		
Détecteur Avertisseur de CO			
DAACO	40		
Détecteur combiné			
C.Scan M	41		
C.Scan+ M	43		
I.Scan+ M ICC	48		
R.Scan+ M	51		
Détecteur de flammes			
IR - X 9800	73		
IR ² 016511	71		
IR ² EX 016511	72		
Triple IR - X 3301 IR et X 3302	73		
UV - X 2200	73		
UV 55000-025	71		
UV/IR - X 5200	73		
Détecteur de fumée par aspiration			
VESDA Laser Compact RO	61		
VESDA Laser Compact VN	61		
VESDA Laser Focus 250	61		
VESDA Laser Plus	62		
VESDA Laser Scanner	63		
VESDA VFT-15	63		
VESDA VFT-15C	63		
VESDA VLI-88000-NF	64		
VESDA VLI-88500-NF	64		
Détecteur optique de fumée			
C.Scan 0	41		
C.Scan+ 0	43		
I.Scan+ 0	47		
I.Scan+ 0 ICC	47		
Laser.Scan	48		
SG100	46		
VOEx	53		
Détecteur optique linéaire de fumée			
6500 F/FS	56		
6500 R/RS	55		
OSID	58		
Détecteur thermique linéaire			
DLD 2000	66		
DTS	67		
Détecteur thermostatique			
C.Scan T	41		
C.Scan+ T	44		
I.Scan+ T 58 ICC	49		
I.Scan+ T 78 ICC	49		
Détecteur thermovélocimétrique			
C.Scan TV	42		
C.Scan+ TV	44		
I.Scan+ TV ICC	50		
SG350	46		
Diffuseur sonore			
DS ROLP AB socle bas	96		
DS ROLP AB socle haut	96		
PNS-0001 NEXUS 105 DC	96		
PNS-0005 NEXUS 120 DC	96		
PNS-0013 NEXUS 110 DC	96		
Sirène AdF DB3	99		
Diffuseur sonore et lumineux			
DS DL ROLP VAD	98		
NEXUS Pulse 105	98		
NEXUS Pulse 110	98		
Dispositif lumineux			
SOLISTA LX rouge mur socle bas	97		
SOLISTA LX rouge mur socle haut	97		
SOLISTA LX rouge plafond socle bas	97		
SOLISTA LX rouge plafond socle haut	97		
Dispositif Adaptateur de Commande			
DAC EE	19		

E

ecs et ecs/CMSI adressé

UTI.Com	27
UTI.Pack	26

ecs/CMSI collectif

UTC.Com	25
UTC.Pack	24

Équipement d'alarme de Type 4

SON'ECLA Type 4 V Chubb	20
SON'ECLA Type 4 V pile Chubb	20

Équipement de test

Aérosol pour Bol Test	80
Batterie pour Bol Test thermique	81
Bol Test détecteur de fumée	80
Bol Test détecteur thermique	81
Caspule pour Testifire	81
Chubb.Prog	80
Chubb.Sat	80
Chubb.Test	80
Extension 1,2 m perche isolante	80
Générateur d'aérosol Viscount	81
Huile 180 FT pour Viscount (2 L)	81
Outil chauffant fibre optique	82
Outil universel de démontage	80
Lampe UV ou IR	82
Perche isolante .Scan	80
Testifire	81
TL 105 UV/IR Lampe Test ATEX	81
Smoke Pen	82

Équipement pour personne déficiente visuelle et/ou auditive

Guid'alarm	100
------------------	-----

F

Face avant déportée

Terminal.Com-FAD CAB.S V2	112
Terminal.Com-FAD Rack V2	112

I

Indicateur d'action

IA 011	74
IA 013	74
IA 2000	74
IA 2000 B	74

M

Matériel central optionnel

Terminal.Com-MCO Rack V2	112
--------------------------------	-----

R

Répétiteur de confort

Mono.Rep	108
----------------	-----

Répétiteur d'exploitation

Lon.Rep Evac	110
Lon.Rep Evac/Mes	111
RS.Rep Evac	108
RS.Rep+ Evac	109
RS.Rep Evac/Mes	109
RS.Rep+ Evac/Mes	110
RS.Rep+ Ext	143

S

Système d'extinction

Firedetec	138
Plénitude Argo 55 / Argo 55+ / Argo 55 ^s	128
Plénitude CO2	134
Plénitude FM 200 - KD-GX20	132
Plénitude KD-1230	130
Brouillard d'eau	136

T

Télécommande

TL 500	151
TLU 500	151

U

Unité d'aide à l'exploitation / Supervision

Terminal.Com-UAE Cab S V2	114
Vision.Com	114
Vision.Com équipé modem rtc	114
Optima Vision UAE	115
Optima Vision TECH	115



Certification APSAD de service de conception, réalisation et vérification de conformité, installation et de service de maintenance pour les Systèmes de Détection Incendie (SDI) et les Centralisateurs de Mise en Sécurité Incendie (CMSI).

Attestation de certification (voir : www.cnpp.com).



Certification APSAD de service d'étude et de conception de système d'extinction automatique. à gaz, réalisation de l'installation, réception de l'installation, vérification périodique et travaux de mise en conformité de système d'extinction automatique à gaz.

Attestation de certification (voir : www.cnpp.com).



Certification APSAD de service SDN, maintenance et installation (Référentiel I7.F7).

Attestation de certification (voir : www.cnpp.com).



Certification F.gaz, systèmes de protection incendie et extincteurs, pour les entreprises et le personnel.

Attestation de certification (voir : www.cnpp.com).



Certification ISO 9001 délivrée par le CNPP pour :

ventes, livraison, étude, installation, formation de l'exploitant, mise en service, maintenance préventive et corrective de matériels et de système de protection contre l'incendie, conseil associé Engineering, fabrication de produits électroniques (détection incendie, extinction automatique à gaz et reconditionnement).

CATALOGUES

Chubb France

Catalogue produits et services Sici
(Réf. 9001637)

Catalogue Chubb conseil et formation
(Réf. 9001638)

Catalogue produits et systèmes Chubb
(Réf. 9001639)



Chubb France
Parc Saint Christophe • 10 avenue de l'Entreprise • 95865 Cergy-Pontoise Cedex
Capital Social 32 302 720 € • RCS Pontoise 702 000 522



www.chubbsecurite.com

AVERTISSEMENT : Soucieux de l'amélioration constante de nos produits qui doivent être mis en oeuvre en respectant les réglementations en vigueur, nous nous réservons le droit de modifier à tous moments les informations contenues dans ce document. Le non-respect ou la mauvaise utilisation des informations contenues dans ce document ne peut en aucun cas impliquer notre société. Dans la mesure où les textes, dessins et modèles, graphiques, base de données reproduits dans ce document seraient susceptibles de protection au titre de la propriété intellectuelle et dès lors que le Code de la Propriété Intellectuelle n'autorise, au terme de l'article L122-5 2° et 3° a), d'une part, que les copies ou reproductions strictement réservées à l'usage privé du copiste et non destinées à une utilisation collective, et, d'autre part, que les analyses et les courtes citations dans un but d'exemple et d'illustration, sous réserve que soient indiqués clairement le nom de l'auteur et la source, toute représentation ou reproduction intégrale ou partielle faite sans le consentement des auteurs ou de leurs ayants droit ou ayants cause est illicite (article L122-4). Cette représentation ou reproduction, par quelque procédé que ce soit, constituerait donc une contrefaçon sanctionnée par les articles L335-2 et suivants du Code de la Propriété Intellectuelle.